

DE

Montageanleitung Kreuzstromwärmetauscher KGXD in geteilter Anlieferung

KGXD	Luftführung übereinander.....	Seite 01
KGXD	Luftführung nebeneinander.....	Seite 09
KGXD	Luftführung übereinander (mit externem Bypass)....	Seite 17

(Original)

GB

Installation instructions KGXD crosscurrent heat exchanger split for delivery in sections

KGXD	stacked air routing	Page 25
KGXD	side by side air routing.....	Page 33
KGXD	stacked air routing (with external bypass)	Page 41

(Translation of the original)

FR

Notice de montage Échangeur de chaleur à courants croisés KGXD Livraison en plusieurs parties

KGXD	Gaine d'air superposée	page 49
KGXD	Gaine d'air juxtaposée.....	page 51
KGXD	Gaine d'air superposée (avec by-pass externe).....	page 65

(Traduction de l'original)

ES

Instrucciones de montaje Recuperador de calor de flujos cruzados KGXD suministrado por partes

KGXD	Conducción de aire en disposición vertical	Página 73
KGXD	Conducción de aire en disposición horizontal	Página 81
KGXD	Conducción de aire en disposición vertical (con bypass externo)	Página 89

(Traducción del original)

RU

Руководство по монтажу Пластинчатого рекуператора перекрестноточного типа KGXD в виде отдельной поставки

KGXD	последовательное прохождение воздуха	стр. 97
KGXD	параллельное прохождение воздуха	стр. 105
KGXD	последовательное прохождение воздуха (с внешним байпасом)...	стр. 113

(Перевод оригинала)

Allgemeines

Die vorliegende Montageanleitung ist ausschließlich für WOLF-Kreuzstromwärmetauscher (KGXD) bestimmt.

Diese Anleitung ist vor Beginn von Montage, Inbetriebnahme und Wartung von dem mit den jeweiligen Arbeiten beauftragten Personal zu lesen.

Die Vorgaben, die in dieser Anleitung gegeben werden, müssen eingehalten werden.

Montage-, Inbetriebnahme und Wartungsarbeiten dürfen ausschließlich von ausgebildetem Fachpersonal durchgeführt werden.

Die Montageanleitung ist als Bestandteil des Gerätes für die künftige Verwendung aufzubewahren.

Bei Nichtbeachten dieser Anleitung erlischt der Gewährleistungsanspruch gegenüber der Fa. WOLF.

Hinweiszeichen

In dieser Montageanleitung werden nachfolgende Sicherheitshinweiszeichen und Symbole verwendet.

Diese Sicherheitshinweiszeichen und Symbole kennzeichnen wichtige Anweisungen die den Personenschutz und die technische Betriebssicherheit betreffen.



„Sicherheitshinweis“ kennzeichnet Anweisungen, die genau einzuhalten sind, um Gefährdungen oder Verletzungen von Personen zu vermeiden und Beschädigungen am Gerät zu verhindern.

Achtung

„Hinweis“ kennzeichnet technische Anweisungen, die zu beachten sind, um Schäden und Funktionsstörungen am Gerät zu verhindern.

Zusätzlich zu dieser Montageanleitung können Hinweise in Form von Aufklebern am Gerät oder an Gerätebauteilen angebracht sein. Diese müssen in gleicher Weise beachtet werden.

Sicherheitshinweise

Bei der Gerätemontage sind die allgemeinen Unfallverhütungsvorschriften (UVV) einzuhalten. Das Montagepersonal ist zum Tragen geeigneter, persönlicher Schutzausrüstung gemäß den UVV verpflichtet.



Bei der Gerätemontage kann es zu schweren Personen- und Sachschäden durch herabstürzende oder umkippende Lasten kommen, wenn die Sicherheitsvorschriften nicht beachtet werden. Während des Zusammenbaus des Gerätes ist besonders darauf zu achten, dass noch nicht fixierte Bauteile verrutschen und dadurch herabfallen oder umkippen können. Das Gerät und alle Gerätebauteile sind deshalb bei jedem Montageschritt solange gegen Verrutschen, Umkippen und Herabfallen zu sichern, bis das Gerät vollständig montiert und befestigt ist. Nur Transportmittel, Hebezeuge und Werkzeuge mit entsprechender Eignung verwenden. Keinesfalls unter schwebenden Lasten aufhalten.

**Montage****Achtung**

Vor der Montage ist der Kreuzstromwärmetauscher auf Vollständigkeit der Lieferung und auf Unversehrtheit nach Transport und eventueller Lagerung zu prüfen. Sollten Schäden vorhanden sein, sind diese unbedingt vor der weiteren Montage zu beseitigen.

Für die Aufstellung des Kreuzstromwärmetauschers ist ein ebener, waagrecht und ausreichend tragfähiger Untergrund erforderlich.

Der untere Geräterahmen muss vollständig aufliegen, eine Punktauflage ist nicht zulässig.

Bestimmungen zum sicheren Gebrauch

Die bestimmungsgemäße Verwendung des Kreuzstromwärmetauschers umfasst den ausschließlichen Einsatz der Wärmerückgewinnung in Lüftungstechnischen Anlagen. Es darf nur Luft gefördert werden.

Diese darf keine gesundheitsschädlichen, brennbaren, explosiblen, aggressiven, korrosionsfördernden oder in anderer Weise gefährlichen Bestandteile enthalten, da ansonsten diese Stoffe im Kanalsystem und im Gebäude verteilt werden können und die darin lebenden Personen, Tiere oder Pflanzen in ihrer Gesundheit beeinträchtigt oder gar getötet werden können.

KGXD wird in mehreren Teilen geliefert: Gehäuseunterteil, Gehäuseoberteil, Plattenpaket (evtl. mehrere)
KGXD 270/340/430 übereinander wird in einem Gehäuse geliefert. Paketeinbringung wie nachfolgend beschrieben.
Bei der Montage ist nachfolgend beschriebener Montageablauf einzuhalten:

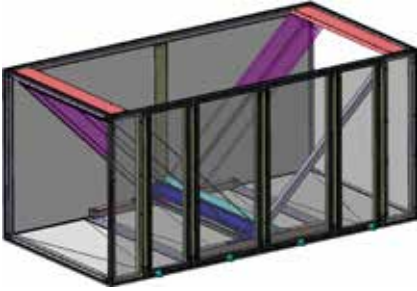

Gehäuseunterteil am Aufstellort platzieren.

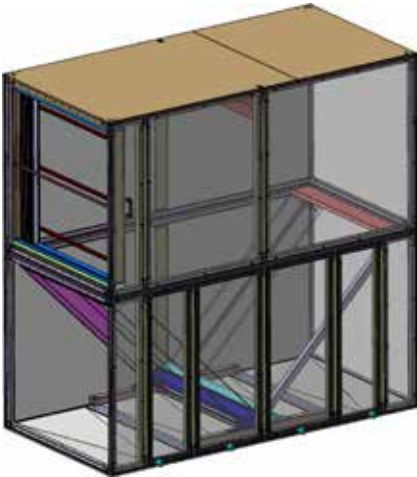

Gehäuseoberteil zum Unterteil ausrichten und mit beigefügten Verbindern zueinander befestigen.

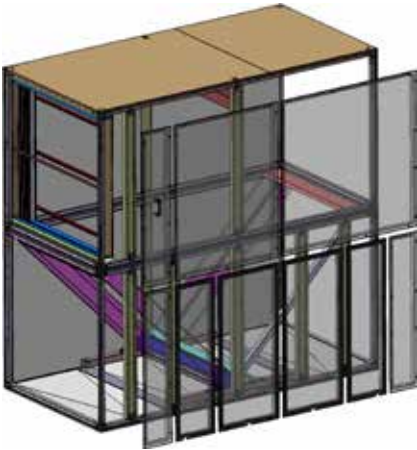

Für das Einbringen der separaten Plattenpakete muss eine Seite des Gehäuses festgelegt werden (auf ausreichend Montagebaum ist zu achten). Dort sind dann zunächst die Verkleidungsplatten zu demontieren.

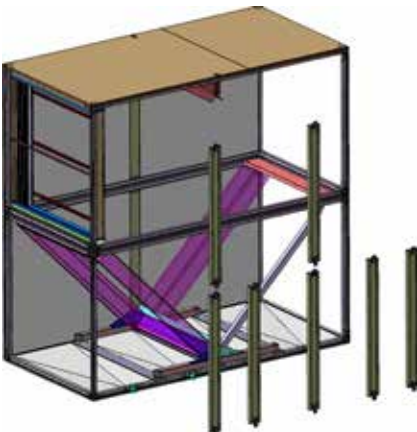

Anschließend auch die Zwischenstege demontieren. Lage der Zwischenstege am Rahmen markieren (wegen Wiedereinbau.)

Achtung: Zwischenstege können unterschiedlich sein (z.B. mit Türverschluss etc.)

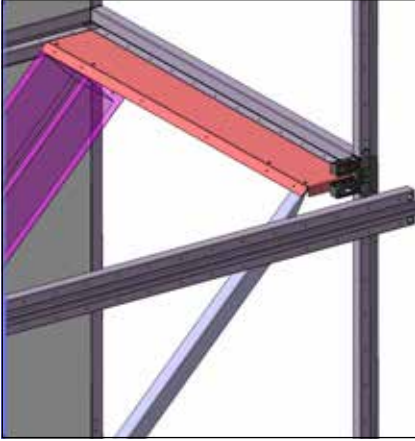

Mittige Rahmenprofile (2 Stück) demontieren. Hierzu sind die Schrauben auf der Vorder- und Rückseite der Profile zu lösen.

Nun ist das Gerät frei zugänglich.

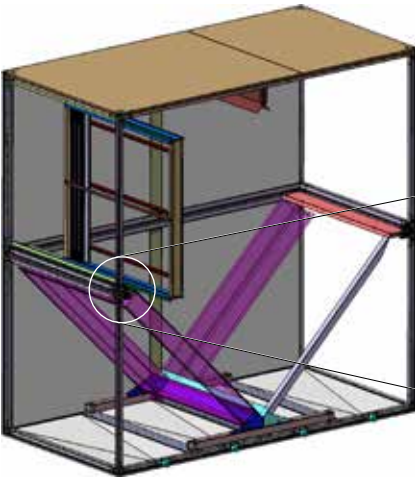

Tropfenabscheider zur leichteren Montage herausziehen.

Bei Ausführung mit Bypassklappe müssen diese Schrauben entfernt werden.

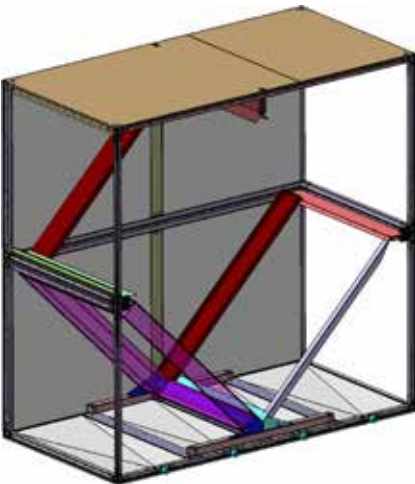
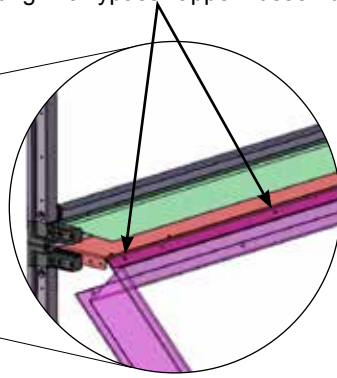

Geräteausführung ohne Umluft.

Bypassblech (wenn lose beiliegend) immer gegenüberliegend platzieren und an den Abstützungen anschrauben.

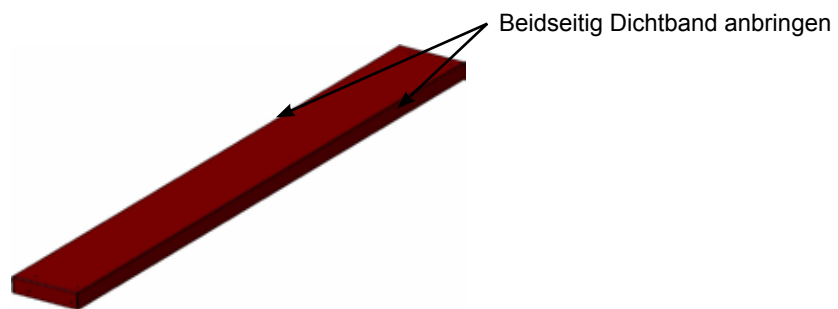

Plattenpakete wie vom Hersteller beschrieben entpacken und einzeln nacheinander auf den Tragrahmen platzieren, abdichten und verschrauben. (Nachfolgend noch einzeln beschrieben.) Plattenpaket zur richtigen Positionierung vorher markieren.

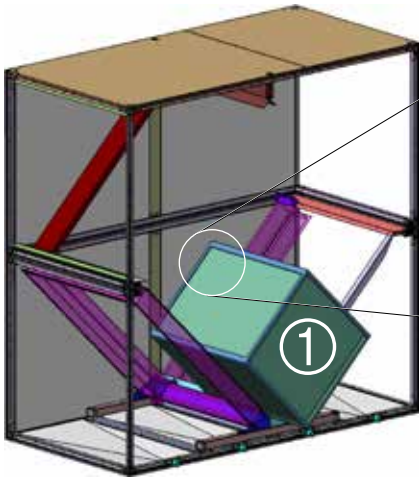

Plattenpaket bestehend aus mehreren Würfeln einzeln einbringen und abdichten.

Zur leichteren Montage die Würfel nicht ganz einschieben, erst nach der Komplettmontage in die Endposition schieben. Würfel müssen vorne und hinten zusammenschraubt werden.

1. Paket einlegen: Würfelrahmen auf der Seite zu Paket 2 umlaufend mit Dichtmasse versehen.

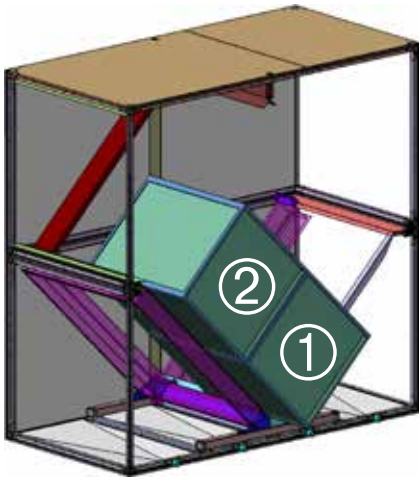

2. Paket aufsetzen und mit 1. Paket verschrauben.

Dichtmasse auf Paket 1 zu Paket 3 auftragen.

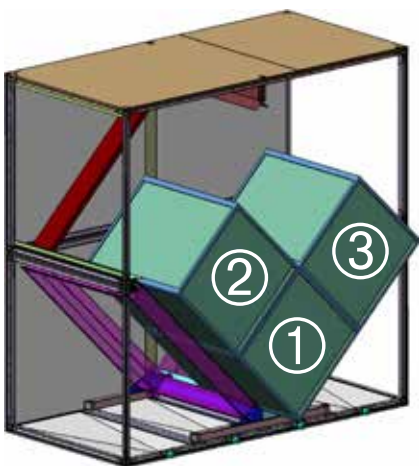

3. Paket aufsetzen und mit 1. Paket verschrauben.

Dichtmasse nun auf 2. und 3. Paket auftragen.

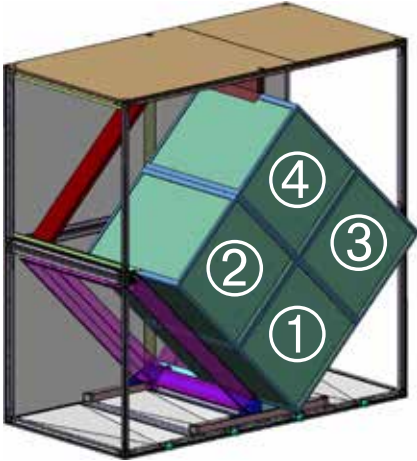

4. Paket aufsetzen und mit 2. und 3. Paket verschrauben.

Verschraubung jeweils an Vorder- und Rückseite.

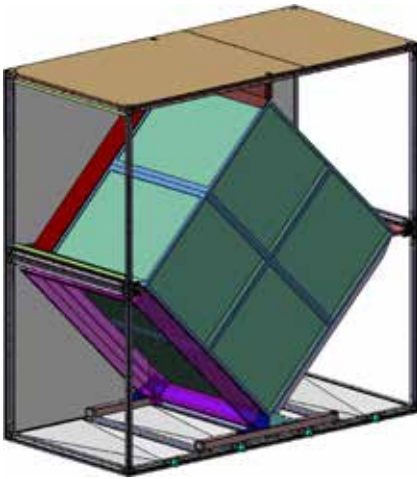

Gesamtes Plattenpaket bis Anschlag
Bypassblech schieben. Dies ist die endgültige
Position.

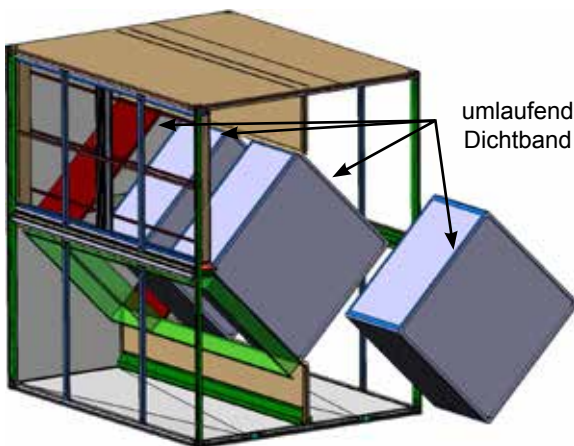

Variante: Pakete in Luftrichtung geteilt.

Alle Pakete zueinander umlaufend mit Dichtband abdichten und
einschieben.

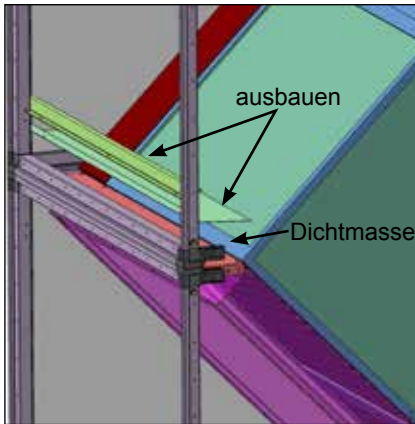

Jalousieklappe wieder anschrauben.

Einschubschiene und Kondensat - Ableitblech ausbauen (nur bei Tropfenabscheider oben).

Dichtmasse entlang der Blechkante zum Würfelpaket auftragen.

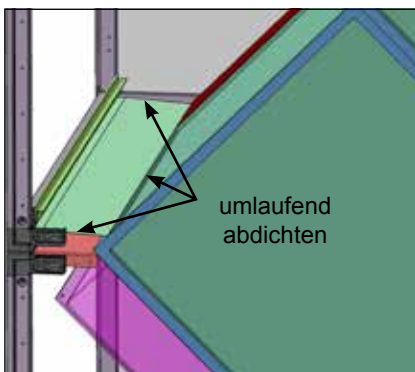

Kondensat - Ableitblech und Einschubschiene wieder einbauen.

Kondensat - Ableitblech umlaufend abdichten.

Anfallendes Kondensat muss durch die Lamellen des Paketes laufen.

Tropfenabscheider wieder einschieben.

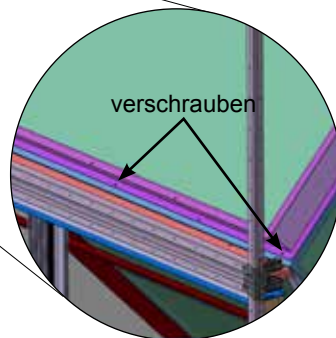
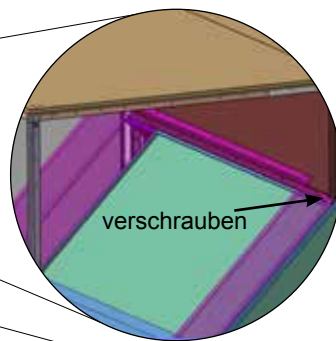
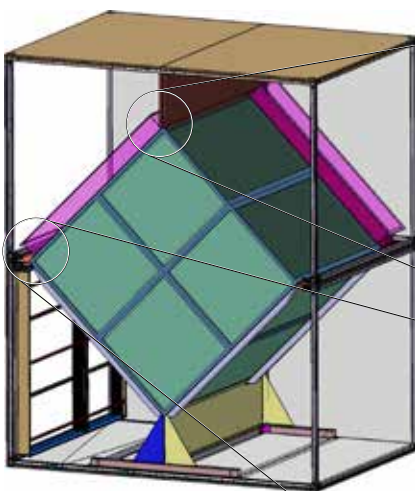

Bypassklappe und Umluftklappe (optional) („bei Tropfenabscheider unten“ lose beiliegend) mit den vorgesehenen Bohrungen an den Abstützungen verschrauben.



umlaufend
abdichten

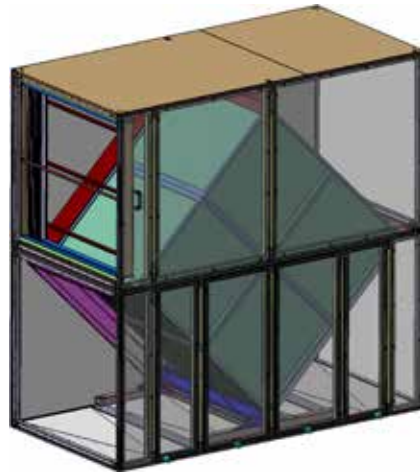

Vor der Montage der mittigen
Rahmenprofile, Zwischenstege und
Verkleidungsplatten umlaufend Dichtband
auf die Pakete anbringen.

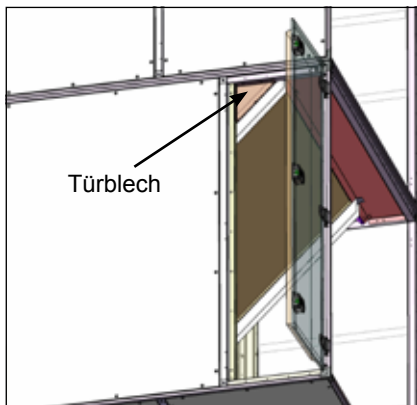

Türblech

Bei Ausführung mit Revisionstür (optional) muss zur Abdichtung des Paketes noch
das Türblech (lose beiliegend) angeschraubt werden.

KGXD wird in mehreren Teilen geliefert: Gehäuseunterteil, Gehäuseoberteil, Plattenpaket...

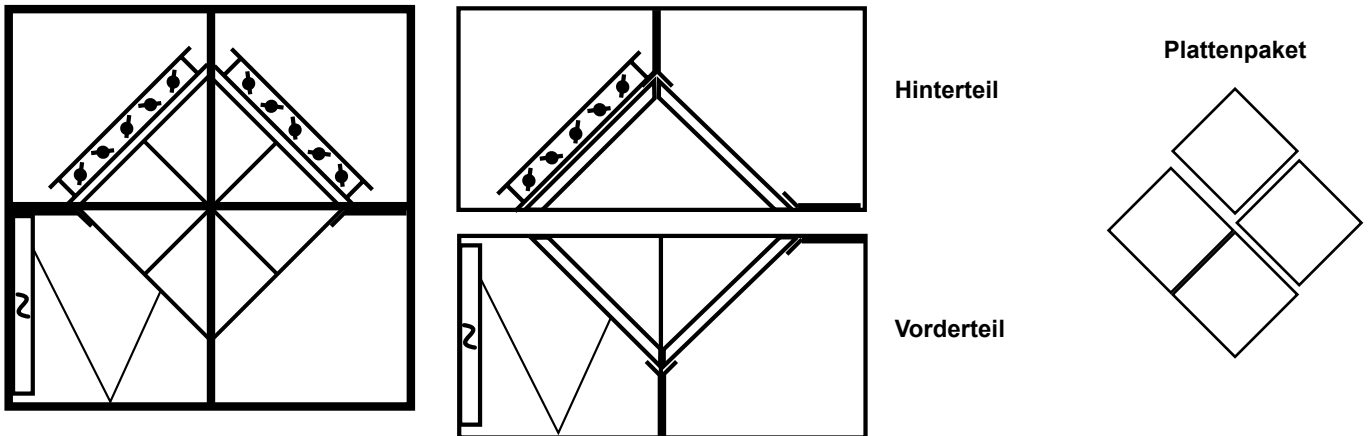

Dies ist nur eine schematische Darstellung. Die Lage der Klappen, Wanne etc. kann von Gerät zu Gerät variieren.

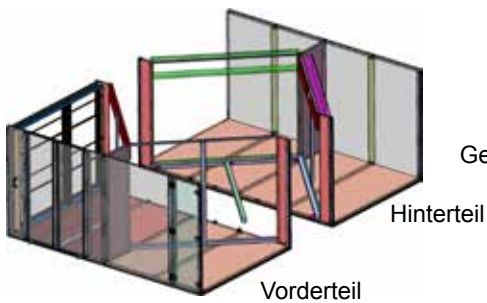

Gehäuseteile an Aufstellort platzieren (Ansicht ohne Decke).



Zur Gehäuseabdichtung umlaufend Dichtband anbringen.



Verbindungswinkel beidseitig entfernen (mit Schrauber-Einsatz SW10)



Gehäuseteile zusammenstellen.

Horizontal und vertikal bündig ausrichten.

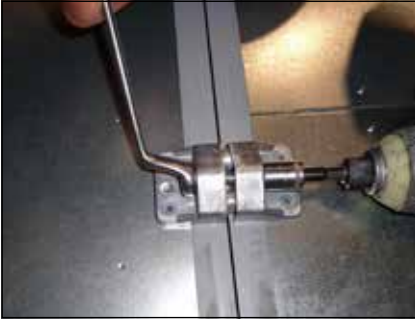

Gehäuseteile mit Geräteverbinder verschrauben.

Beigelegte Sechskantschrauben M8x50 und Mutter M8 verwenden.

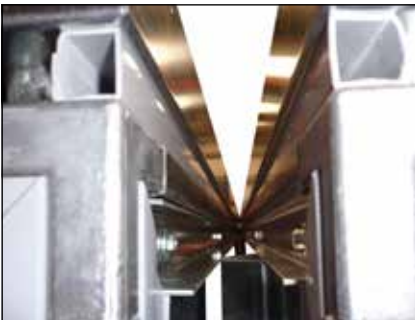

Nur bei KG Top.eco - Geräten

Geräteverbindung oben mit Verbindungsschienen und Kombischrauben 5,5x16.
(mit Schrauber-Einsatz SW8)



Beide Spalten mit Dichtmasse abdichten.



Verbindungswinkel wieder montieren



Lose beigelegtes Auflageprofil an Winkel anschrauben.



Abstützungen zueinander verbinden

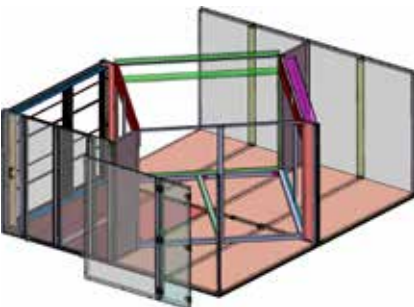

Für das Einbringen der separaten Plattenpakete muss eine Seite des Gehäuses festgelegt werden (der Montagebereich muss mindestens so breit wie die Plattenpakete sein).

Auf dieser müssen dann Verkleidungsplatten, Stege und Abstützungen demontiert werden.

Nun die Verkleidungsplatten als erstes auf dieser Seite abmontieren.

Hinweis:

Die Kondensatwanne ist nicht trittfest.

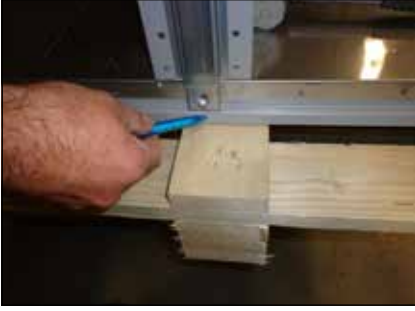

Lage der Zwischenstege an Boden oder Decke markieren.
(wegen Wiedereinbau)

Achtung: Zwischenstege können unterschiedlich sein (z.B. mit Türverschluss etc.).



Zwischenstege demontieren.

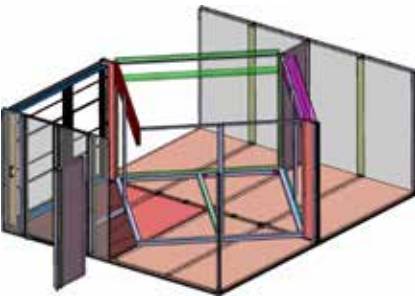

Abstützung demontieren.



Schrauben zur Klappenbefestigung entfernen. Bei schlechter Zugänglichkeit kann das Paneel auf der Klappenseite entfernt werden.

Stützen auf der Einbringseite entfernen (wenn vorhanden)



Plattenpakete wie vom Hersteller beschrieben entpacken und einzeln nacheinander auf den Tragrahmen platzieren, abdichten und verschrauben. (Nachfolgend noch einzeln beschrieben.) Plattenpaket zur richtigen Positionierung vorher markieren.



Plattenpaket auf gleiches Höhenniveau wie Tragrahmen bringen und 1. Plattenpaket einschieben.

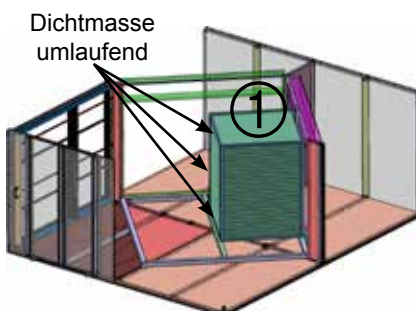

Die ersten 2 Plattenpakete mit Dichtmasse zueinander abdichten und oben verschrauben

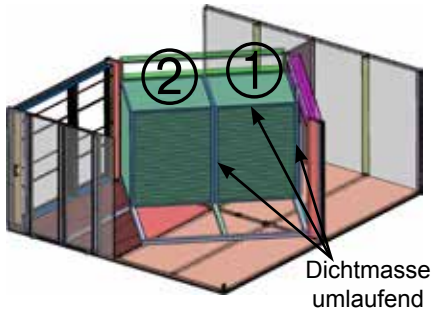

Die 2 Plattenpakete bis auf Anschlag von Dichtgummi Bypassklappe einschieben.

Dichtmasse für das 3. Plattenpaket aufbringen und Paket 1 mit Paket 3 verschrauben.

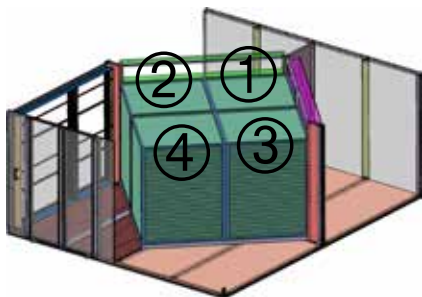
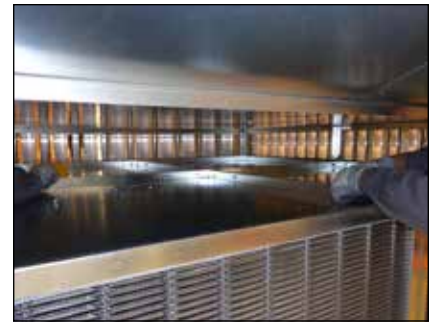
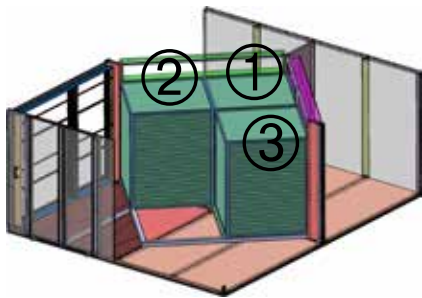

Plattenpakete mit Hilfe der mitgelieferten Winkel verbinden. (Falls vorhanden - Bauartbedingt)

Siehe auch Montageanleitung vom Hersteller

Demontierte Teile wieder einbauen und verschrauben.

Steg mit Abstützblech wieder einbauen. Eventuell bauseitige Deckenstütze verwenden

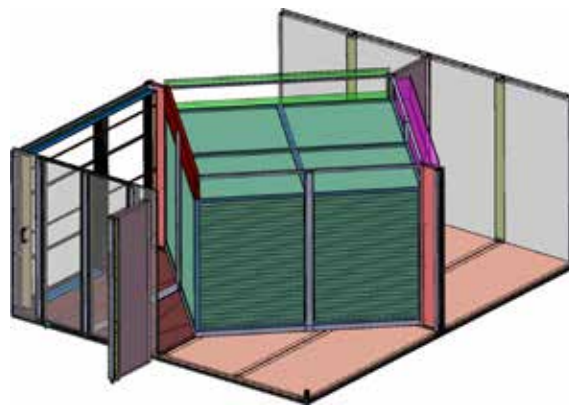

Plattenpaket zum Gerät umlaufend abdichten.



Bypass-Bleche zum Plattenpaket und zur Decke umlaufend abdichten.



Plattenpaket zum Tragrahmen sowie Tragrahmen zum Geräteboden umlaufend abdichten.

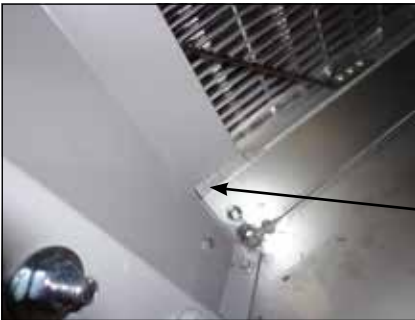

Mit Dichtmasse
Wanne bilden



Zwischenstege an den markierten Positionen wieder anschrauben.



Paneele wieder anschrauben.



Bypassgehäuse-Unterteil am Aufstellort platzieren.



Bypassgehäuse-Unterteil und Verstrebungen umlaufend abdichten.



KGXD-Unterteil an Bypassgehäuse-Unterteil horizontal und vertikal bündig ausrichten.



Gehäuseteile mit Geräteverbinder verschrauben.

Beigelegte Sechskantschrauben M8x50 und Mutter M8 verwenden.



Hebeblech, falls vorhanden, im Unterteil demontieren. Dieses Blech wird im Anschluss nicht mehr benötigt.

Zur Gehäuseabdichtung umlaufend Dichtband anbringen.

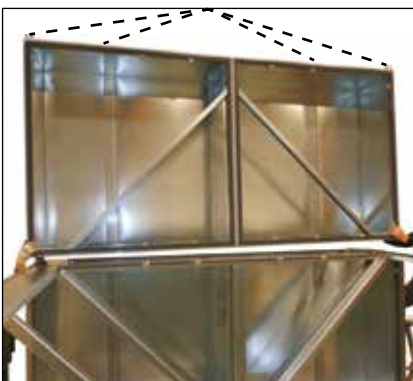

Bypassgehäuse-Oberteil horizontal und vertikal bündig an Bypassgehäuse-Unterteil ausrichten.

Gehäuseteile mit angebrachten Geräteverbinder verschrauben.

Beigelegte Sechskantschrauben M8x50 und Mutter M8 verwenden.



Seitliche Abstützungen von Bypassgehäuse zueinander verschrauben.



Kuben miteinander verschrauben.



Nur bei TA oben:

Tropfenabscheider und untere Einschubschiene in KGXD-Oberteil zur leichteren Montage vor dem Heben ausbauen.

Dazu Tropfenabscheider-Paneel abnehmen und den Tropfenabscheider herausziehen.



Im KGXD-Oberteil die obere Abstützung herausnehmen, um später die Plattenpakete einbauen zu können.

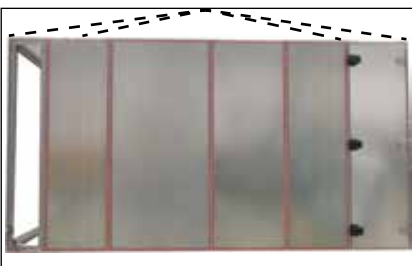

KGXD-Oberteil zum Unterteil und Bypassgehäuse horizontal und vertikal ausrichten.

Gehäuseteile von oben nach unten mit beigelegten Schrauben M8x120 und Mutter verschrauben.

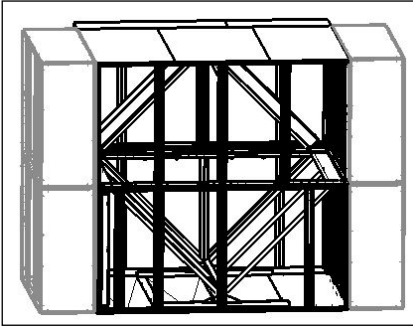

Vor bauseitiger Montage der Plattenpakete müssen die benachbarten Kuben des KGXD Gehäuses aus Stabilitätsgründen links und rechts aufgebaut werden.



Für das Einbringen der separaten Plattenpakete muss nun die bedienseitige Verkleidung, Stege, Türblech und Abstützung demontiert werden. Der Montageraum muss mindestens so breit sein wie die Plattenpakete.

Hinweis: Die Kondensatwanne ist nicht trittfest!



Anschließend auch die Zwischenstege demontieren. Die Lage der Zwischenstege am Rahmen markieren (wegen Wiedereinbau).

Achtung:

- Zwischenstege können unterschiedlich sein (z.B. mit Türverschluss etc.)
- auch innenliegende Befestigungsschrauben am Zwischensteg lösen!



Die Lage der mittigen Rahmenprofile kennzeichnen (wegen Wiedereinbau).



Mittige Rahmenprofile (2 Stück) mit Kunststoffleiste demontieren.

Hierzu sind die Schrauben auf der Vorder- und Rückseite der Profile zu lösen.

Nun ist das Gerät frei zugänglich.



Bei Bypassklappe unten (Klappe bereits verbaut):

Schrauben an Abstützung lösen und nach dem Einbau der Plattenpakete wieder festziehen.



Plattenpakete wie vom Hersteller beschrieben entpacken und einzeln nacheinander auf den Tragrahmen platzieren, abdichten und verschrauben (Nachfolgend noch einzeln beschrieben).

Plattenpaket zur richtigen Positionierung vorher markieren.

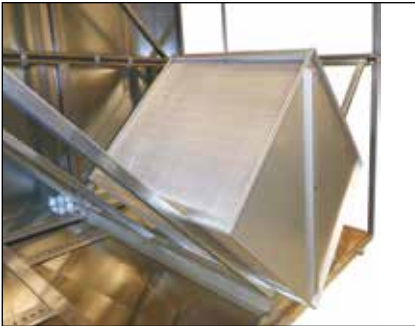

Plattenpaket bestehend aus mehreren Würfeln einzeln einbringen und abdichten.

Zur leichteren Montage die Würfel nicht ganz einschieben, erst nach der Komplettmontage in die Endposition schieben. Würfel müssen vorne und hinten zusammengeschaubt werden.

1. Paket einlegen: Würfelrahmen auf der Seite zu Paket 2 umlaufend mit Dichtmasse versehen

Siehe auch Montageanleitung vom Plattenpaket selbst.

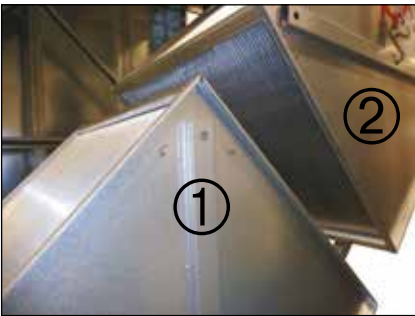

Plattenpakete wie vom Hersteller beschrieben entpacken und einzeln nacheinander auf den Tragrahmen platzieren, abdichten und verschrauben (Nachfolgend noch einzeln beschrieben).

Plattenpaket zur richtigen Positionierung vorher markieren.

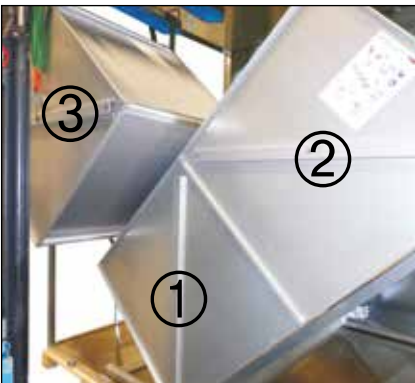

3. Paket aufsetzen und mit 1. Paket verschrauben.

Dichtmasse auf Paket 2 und Paket 3 auftragen

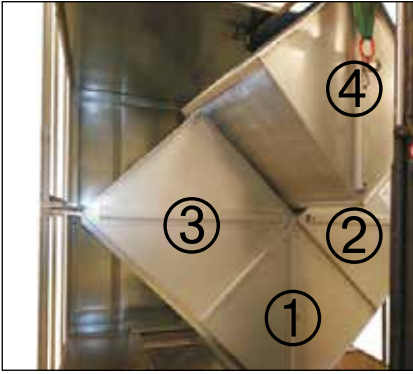

4. Paket aufsetzen und mit 2. Und 3. Paket verschrauben.

Verschraubung jeweils an Vorder- und Rückseite.

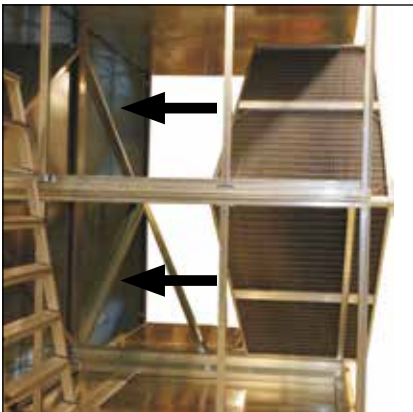

Jeweils Dichtung stirnseitig auf Pakete anbringen!

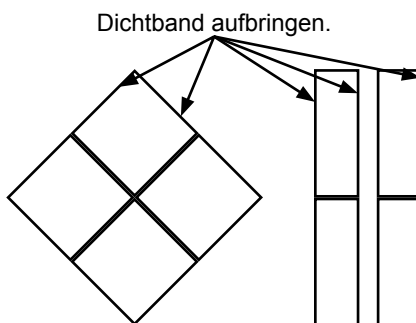

Gesamtes Plattenpaket bis Anschlag Dichtschiene schieben.

Dies ist die endgültige Position.

Nächstes geteiltes Paket in gleicher Weise aufbauen und einschieben.



Mittige Rahmenprofile (2 Stück) mit Kunststoffleiste wieder an gekennzeichneter Position montieren (Schrauben auf Vorder- und Rückseite).



Abstützung oben wieder einschieben und an Decke und Zwischensteg verschrauben.

Eventuell bauseitige Deckenstütze verwenden.



Bei TA oben:

Kondensatableitblech (lose beigelegt) bei Ausführung TA oben wie folgt montieren.

Dichtmasse entlang der Blechkante zum Würfelpaket auftragen, Kondensatableitblech hineindrücken und umlaufend abdichten.

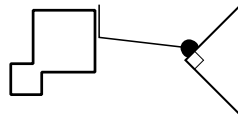

Anfallendes Kondensat muss durch die Lamellen des Paketes laufen.



Einschubschiene montieren.



Tropfenabscheider wieder einbauen.



Bei Bypassklappe oben (Klappe lose beigelegt):

Bypassklappe mit den vorgesehenen Bohrungen an den Abstützungen oben und unten verschrauben.



Zwischenstege an den markierten Positionen wieder anschrauben.



Bei Ausführung mit Revisionstür (optional) muss zur Abdichtung des Paketes das Türblech wieder angeschraubt werden.



Anschließend alle Paneele und optional Revisionstüren wieder einbauen und verschrauben.



Zuletzt noch die einzelnen Kuben mit den lose mitgelieferten Geräteverbindungslaschen verschrauben (siehe auch allgemeine Montageanleitung).



WOLF GmbH

Postfach 1380 / D-84048 Mainburg / Tel. +49.0. 87 51 74- 0 / Fax +49.0.87 51 74- 16 00

www.WOLF.eu

GB

**Installation instructions
KGXD crosscurrent heat exchanger
split for delivery in sections**

KGXD	stacked air routing	Page 25
KGXD	side by side air routing.....	Page 33
KGXD	stacked air routing (with external bypass)	Page 41

(Translation of the original)

General information

These installation instructions apply exclusively to WOLF KGXD crosscurrent heat exchangers (KGXD).

Authorised personnel should read these instructions before any installation, commissioning or maintenance work.

Observe the instructions given in this document.

Installation, commissioning and maintenance work must only be carried out by trained personnel.

The installation instructions should be considered an integral part of the unit and retained for future use.

Failure to observe these instructions voids any WOLF warranty.

Reference symbols

The following safety information signs and symbols will be used in these assembly instructions.

These safety information signs and symbols identify important instructions which involve personal protection and technical operating safety.



"Safety information" identifies instructions that must be followed precisely to prevent risk and injury to individuals and damage to the appliance.

"Please note" designates technical instructions which must be observed to prevent the appliance from malfunctioning or being damaged.

Information in the form of stickers can be attached to the device or device parts in addition to these assembly instructions. These must also be observed.

Safety information

General accident prevention guidelines (Unfallverhütungsvorschriften, or UVV in German) should be observed while assembling the device. Assembly personnel are obliged to wear suitable personal protective equipment, in accordance with the UVV.

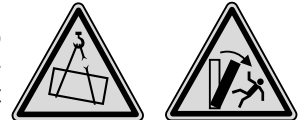

If safety guidelines are not observed, severe damage to persons and objects may be caused by loads falling or turning over during assembly. While the device is being put together, it is especially important to be aware that parts which have not yet been fixed may slip, and then fall down or turn over. The device and all its parts should therefore be secured against slipping, turning over and falling during each step of the assembly process, until the device is fully assembled and fixed. Only use transportation methods, lifting equipment and tools which are suited to this purpose. Never stand under suspended loads.

**Instructions for safe use**

The crosscurrent heat exchanger is intended solely for the purpose of heat recovery in ventilation systems.

It may only be used for handling air.

This air must not contain any harmful, combustible, explosive, aggressive, corrosive or otherwise dangerous substances, as these could be distributed throughout the duct system and building, where they could cause a risk to health or life of occupants, animals or plants living there.

Installation

Before installing the crosscurrent heat exchanger, check the delivery for completeness and integrity following transportation and any storage.

If any damage is present, rectify this before continuing with the installation.

Install the crosscurrent heat exchanger on a level, horizontal surface substantial enough to bear its weight.

The entire lower unit frame must sit on the foundation; point loads are not permissible.

The KGXD is supplied in several sections: casing lower section, casing upper section, plate pack (possibly several)
The KGXD 270/340/430 stacked version comes in a casing. Transport and handling of the plate elements as described below.
Observe the installation sequence described hereinafter during installation:

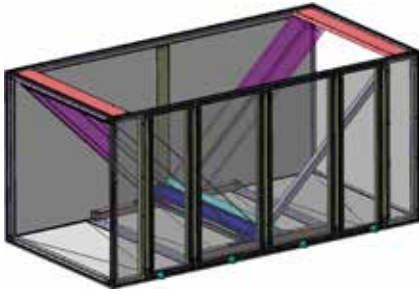

Position casing lower section at the installation site.

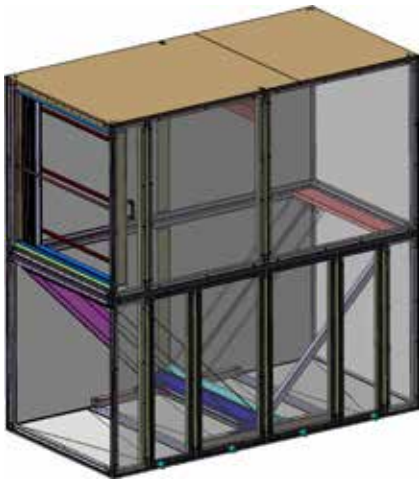

Align casing upper section with lower section and fasten together with connectors supplied.

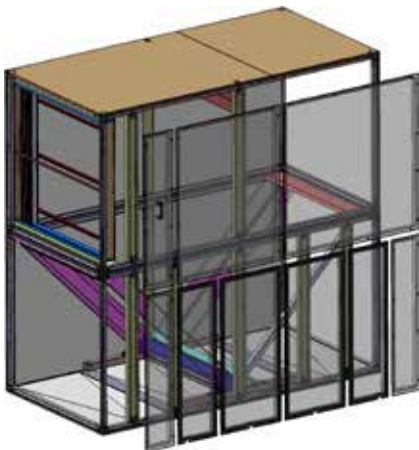

One side of the casing must be specified for inserting the separate plate packs (ensure there is sufficient space). First remove the casing panels on this side.

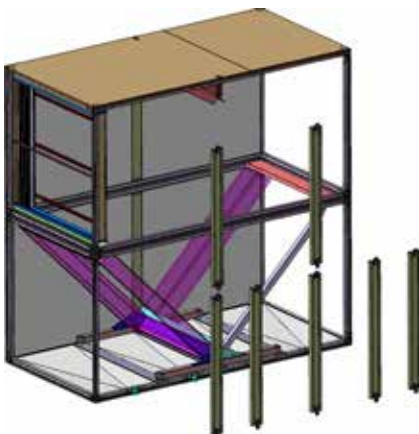

Then also remove the partitions. Mark the position of the partitions on the frame (for re-installation).

Please note: Partitions can be different (with door lock, etc. for example)

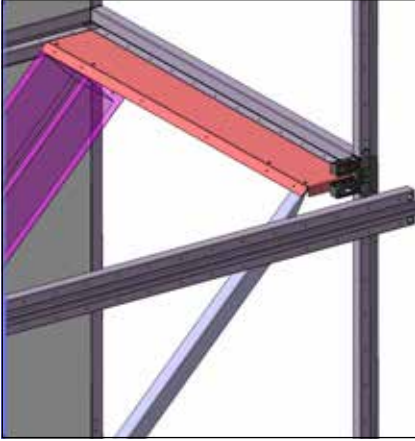

Remove central frame sections (2 pieces). To do this, undo the screws on the front and back of the sections.

Now the unit is freely accessible.

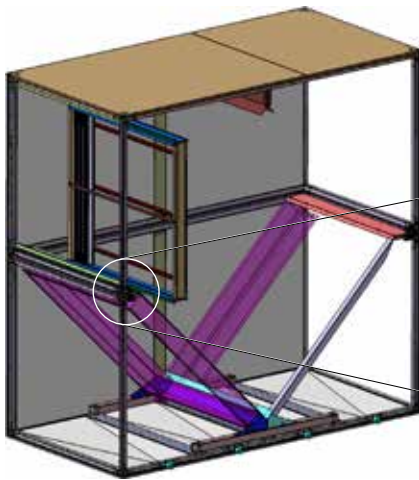

If necessary, also extract the mist eliminator to make installation easier.

On the version with bypass damper, also remove these screws.

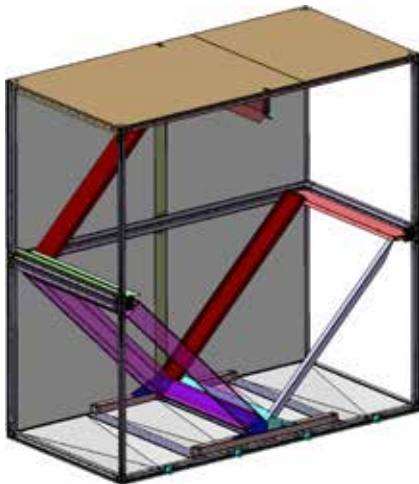
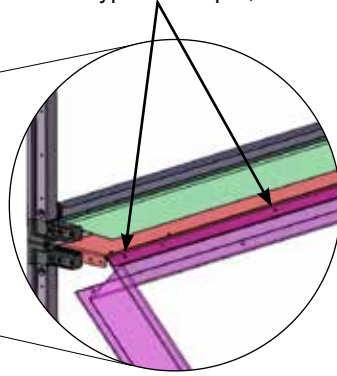

Appliance version without recirculation air.

Always position bypass plate opposite (if supplied loose) and secure with screws to the supports.

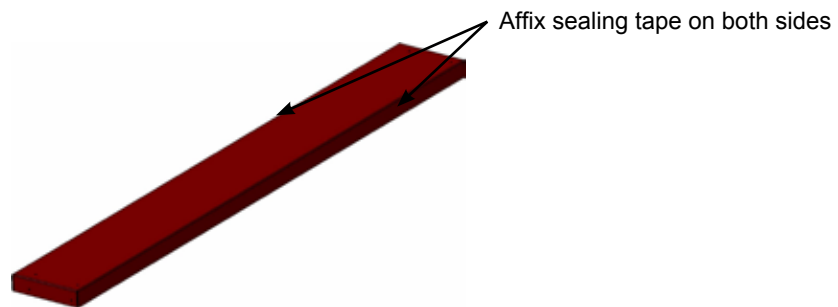

Unpack the plate elements as described by manufacturer, then place them one after another on the base frame, seal them and secure with screws. (Also described individually below.) Mark up the plate element beforehand to ensure correct positioning.

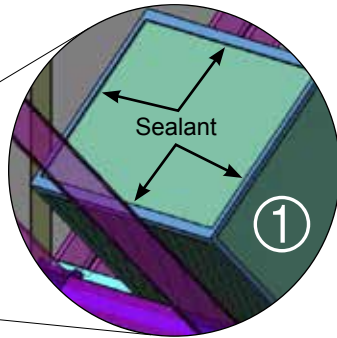
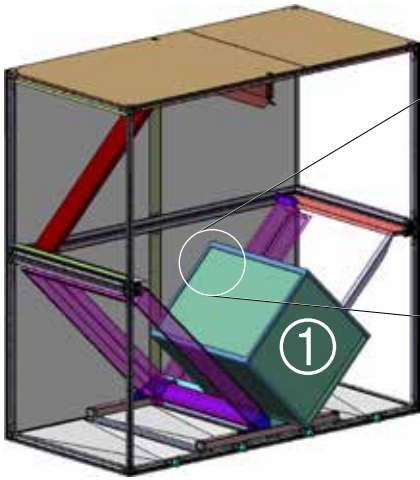

Insert and seal each cube of the plate pack individually.

For easier installation, do not slide the cubes in fully. Push them into their final position when fully assembled. Secure the cubes together at the front and rear using screws.

1. Insert element: apply sealant all the way round the edge of the cube frame on the side facing element 2.

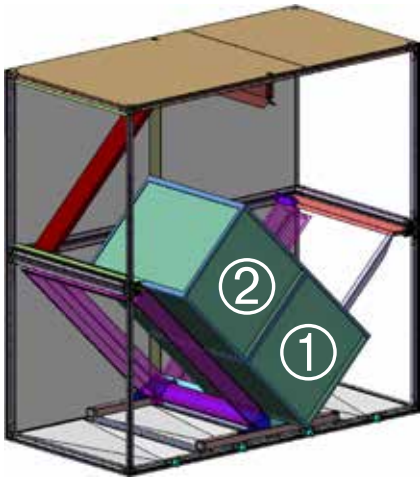

Mount 2nd plate pack and secure it to the 1st pack.

Now apply sealant to the adjoining side (top) of the 1st cube frame.

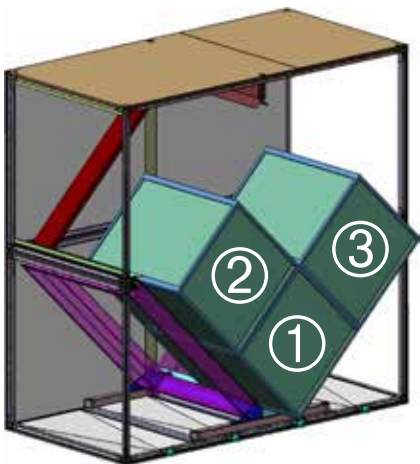

Mount 3rd plate pack and secure it to the 1st pack.

Now apply sealant to plate packs 2 and 3.

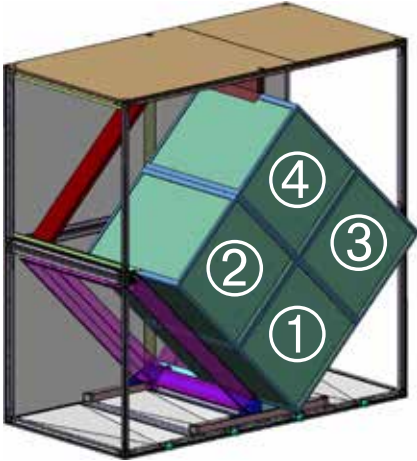

Mount 4th plate pack and secure it to packs 2 and 3.

The threaded connections are located on the front and rear of each plate pack.

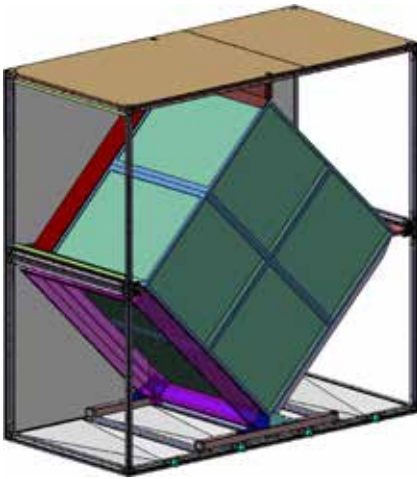

Slide the whole plate pack up to the bypass plate end-stop. This is the final position.

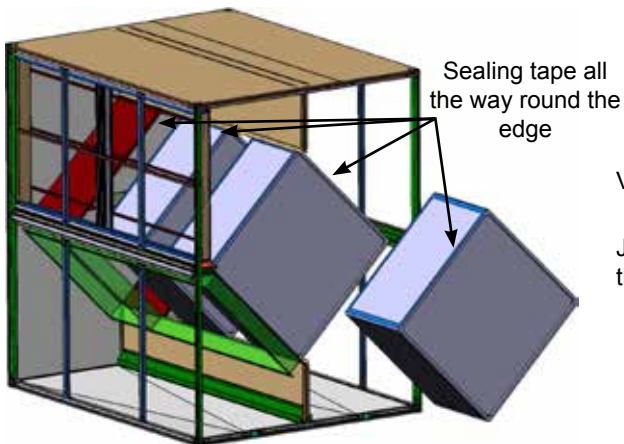

Version: elements split in direction of airflow.

Join all elements together by affixing sealing tape all the way round the edges, then insert.

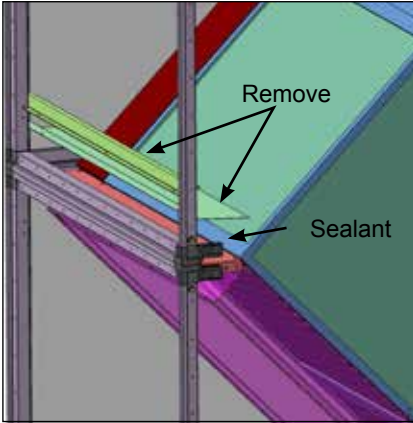

Refit louver damper.

Remove slide-in rail and condensate deflector plate (only with mist eliminator (top)).

Apply sealant along the edge of the plate facing the cube element.

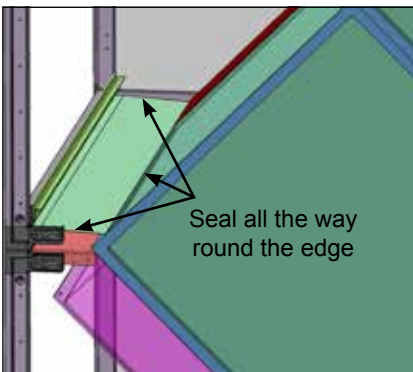

Refit condensate deflector plate and slide-in rail.

Seal condensate deflector plate all the way round the edge.

Any condensate must drain off through the fins in the plate element.

Reinsert mist eliminator.

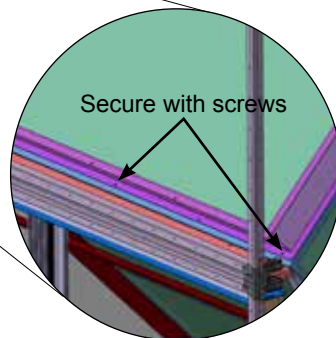
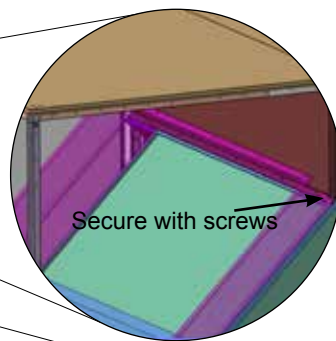
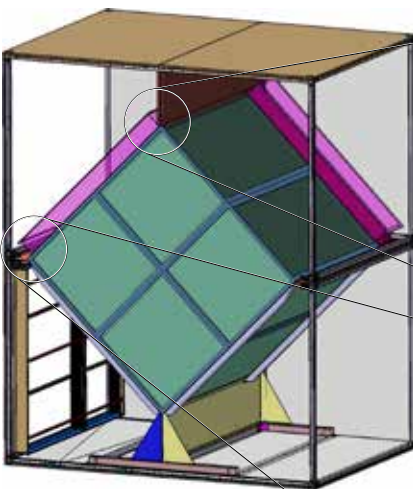

Use screws and drilled holes to secure the bypass damper and recirculation air damper (optional) ("with a mist eliminator (bottom)" supplied loose) to the supports.



Seal all the way
round the edge

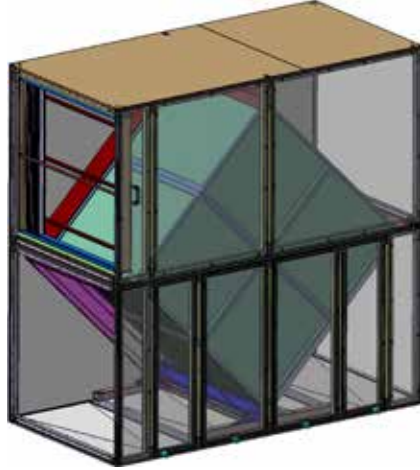

Before installing central frame sections, partitions and casing panels, affix sealing tape all the way round the edge of the element.

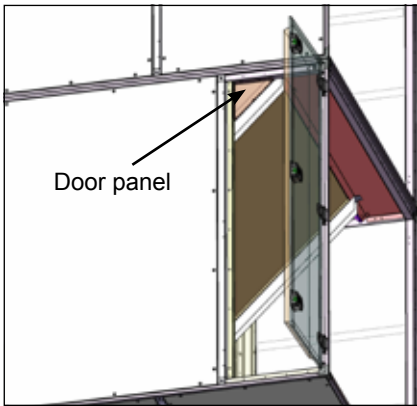

In the version with an inspection door (optional), the door panel (supplied loose) must also be secured with screws to seal the plate element.

The KGXD is supplied in several sections: casing lower section, casing upper section, plate element...

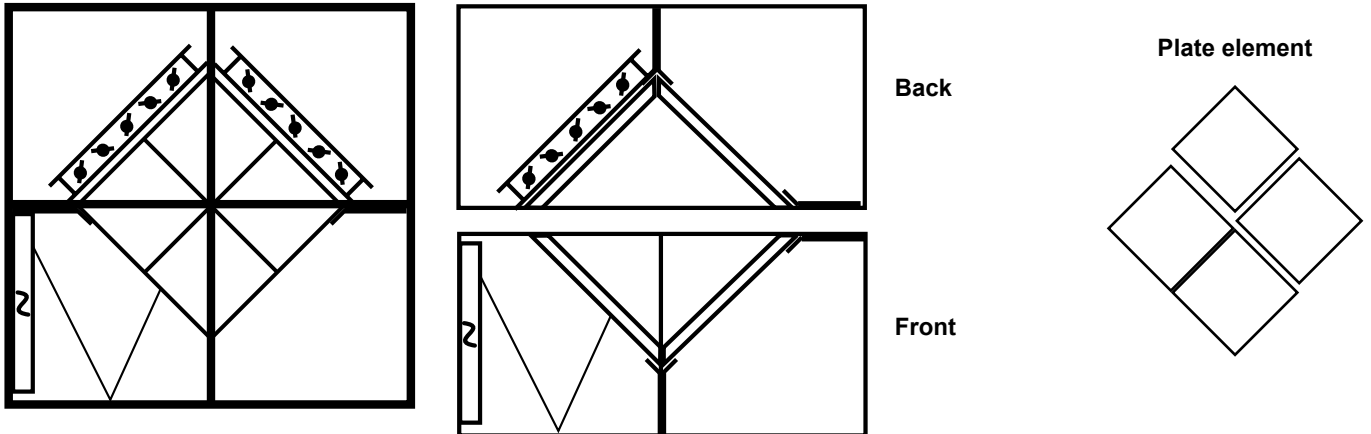

This is only a schematic illustration. The position of the dampers, pan, etc. may vary from one unit to another.

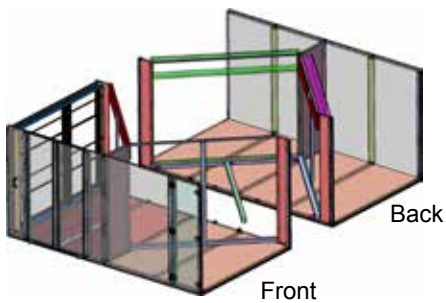

Place casing sections in installation position (view without ceiling).



To seal the casing, affix sealing tape all the way round the edge.



Remove connection bracket on both sides (using screwdriver bit SW10).



Assemble casing sections.

Align flush with each other, horizontally and vertically.

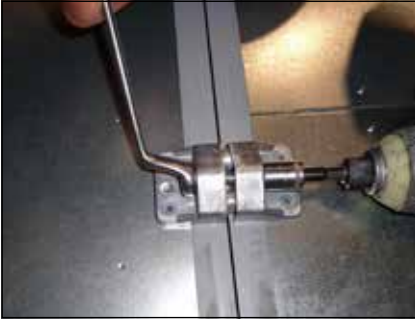

Secure casing sections with unit connector.

Use supplied M8x50 hexagon bolts and M8 nuts.

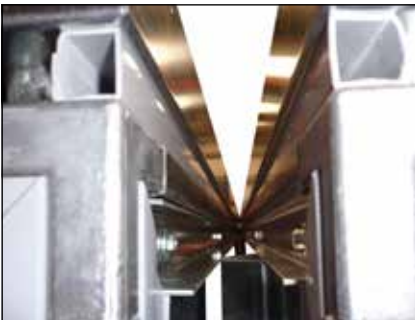

Only for KG Top.eco units

**Unit connection at top with jointing rails and 5.5x16 combi screws.
(using screwdriver bit SW8)**



Seal both gaps with sealant.



Remount connection bracket.



Secure support profile (supplied loose) to bracket.



Join supports together.

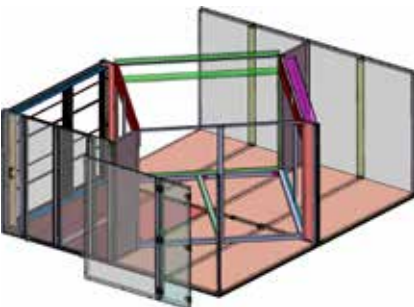

To install separate plate elements, select one side of the casing (the installation space must be at least as wide as the plate elements).

Casing panels, partitions and supports must be removed from here.

First remove the casing panels on this side.

Please note:

The condensate pan is not load bearing.

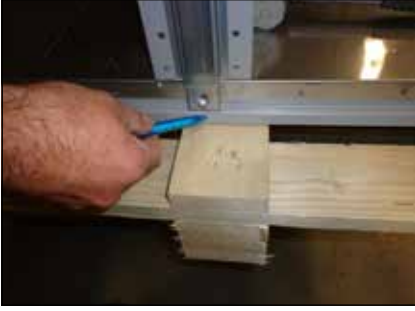

Mark position of partitions on floor or ceiling.
(for refitting)

Please note: partitions can be different (e.g. with door lock, etc.).



Remove partitions.

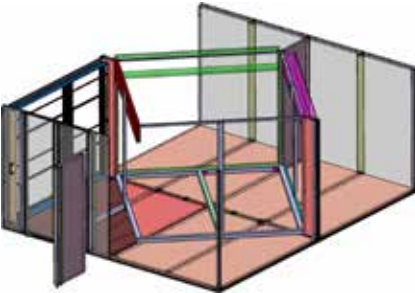

Remove support.



Remove screws securing damper. If
accessibility is poor, the panel on the
damper side can be removed.

Remove support on installation side (if used).



Unpack the plate elements as described by the manufacturer, then place them one after another on base frame, seal them and secure with screws. (Also described individually below.) Mark up the plate element beforehand to ensure correct positioning.



Position the plate element so it is at the same height as the base frame and slide in plate element 1.

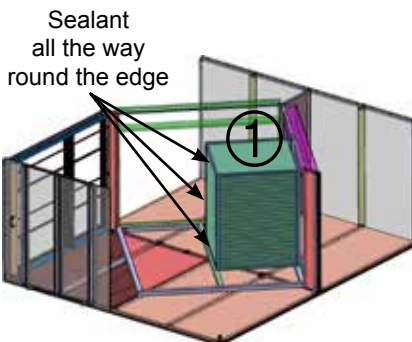

Join the first 2 plate elements together with sealant and secure with screws at the top.

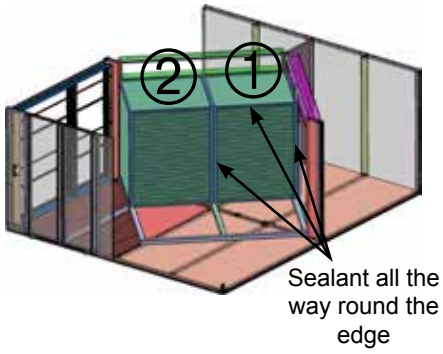

Slide in the 2 plate elements up to the end-stop of bypass damper rubber seal.

Apply sealant for the 3rd plate element and use screws to secure element 1 to element 3.

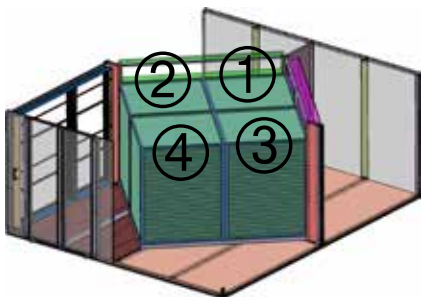
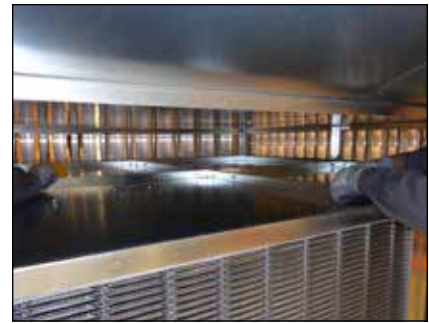
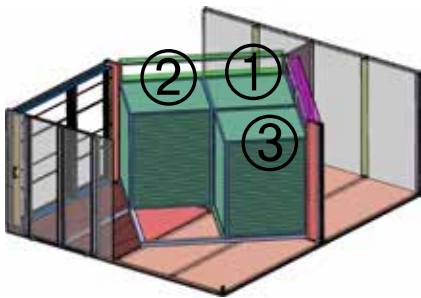

Connect the plate elements using the brackets provided. (If available – subject to type).

See also manufacturer's installation instructions.

Refit removed parts and secure with screws.

Reinstall partition with support panel. Use props if available on site.

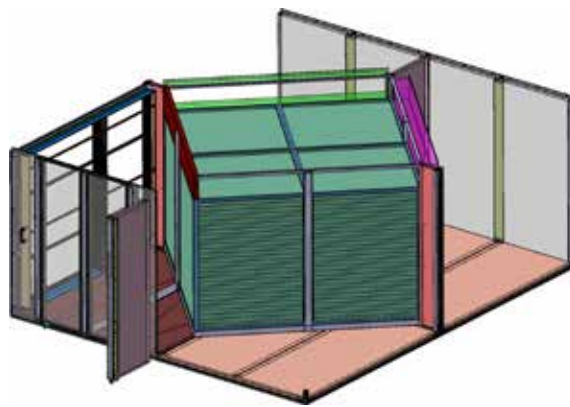

Join the plate element to the unit with sealant all the way round the edge.



Join the bypass plates to the plate element and ceiling with sealant all the way round the edge.



Join the plate element to the base frame, and the base frame to the unit floor, with sealant all the way round the edges.

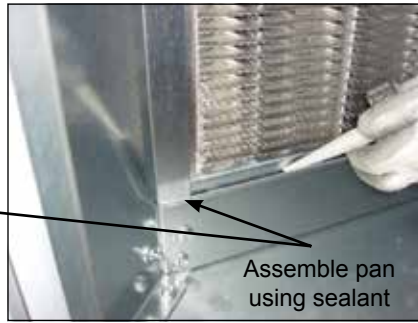

Refit partitions at the marked positions.



Refit panels.



Position bypass casing lower section at the installation site.



Seal bypass casing lower section and struts around the circumference.



Align KGXD lower section flush with the bypass casing lower section, horizontally and vertically.



Secure casing sections with unit connector.

Use supplied M8x50 hexagon bolts and M8 nuts.



Remove lifting panel from lower section if there is any present. This panel will not be needed during the process.

To seal the casing, affix sealing tape all the way round the edge.

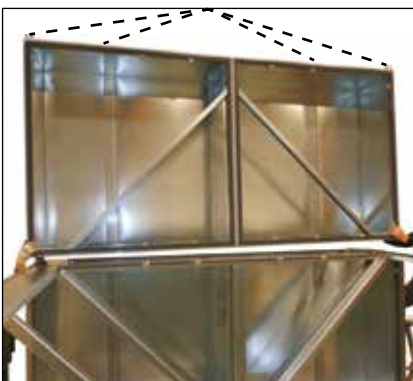

Align bypass casing upper part flush with the lower part, horizontally and vertically.

Using screws, secure casing sections with fixed unit connector.

Use supplied M8x50 hexagon bolts and M8 nuts.



Secure the side supports of the bypass casing to each other with screws.



Secure cubes together with screws.



Only for top TA:

Remove mist eliminators and lower slide-in rails in KGXD upper part before lifting, in order to make assembly easier.

Remove mist eliminator panel and pull out mist eliminators.



Remove the upper support from the KGXD upper part, so that the plate elements can be installed later.

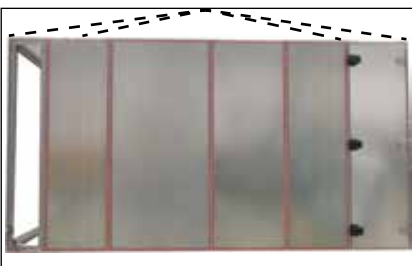

Align the KGXD upper part horizontally and vertically with the lower part and bypass casing.

Screw casing parts from top to bottom with supplied M8x120 screws and nuts.

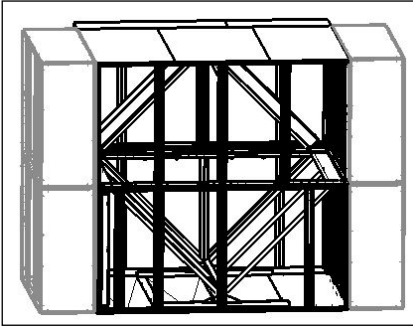

The neighbouring cubes of the KGXD casing must be assembled on the left and right before assembling the plate elements, for stability reasons.



The coating, bars, door panel and support on the control side must now be removed, so that the separate plate elements can be inserted. The assembly area must be at least as wide as the plate elements.

Note: The condensate pan is not load bearing!



Then also remove the partitions. Mark the position of the partitions on the frame (for re-installation).

Please note:

- Partitions can be different (with door lock, etc. for example).
- Even internal fixing screws must be removed from the partition!



Mark the position of the middle frame section (for re-installation).



Remove middle frame section (2 pieces) with plastic strip.

To do this, undo the screws on the front and back of the sections.

Now the unit is freely accessible.



For lower bypass damper (damper already installed):

Unscrew the support screws and refasten them after installing the plate elements.



Unpack the plate elements as described by the manufacturer, then place them one after another on base frame, seal them and secure with screws (step for individual elements described below).

Mark up the plate element beforehand to ensure correct positioning.

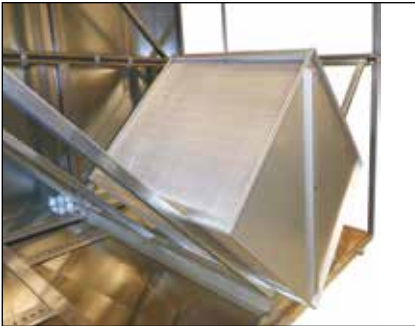

Insert and seal each cube of the plate pack individually.

For easier installation, do not slide the cubes in fully. Push them into their final position when fully assembled. Secure the cubes together at the front and rear using screws.

1. Insert element: Apply sealant all the way round the edge of the cube frame on the side facing element 2.

See also manufacturer's installation instructions for plate elements.

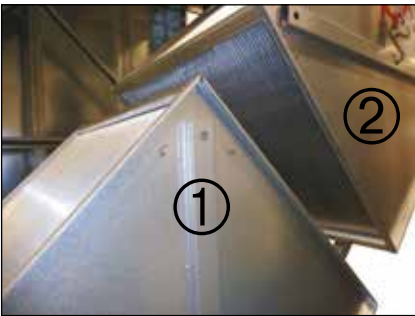

Unpack the plate elements as described by the manufacturer, then place them one after another on base frame, seal them and secure with screws (step for individual elements described below).

Mark up the plate element beforehand to ensure correct positioning.

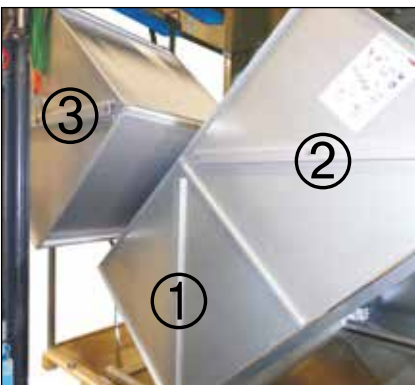

3. Place element and secure 1st element with screws.
Apply sealant to element 2 and element 3

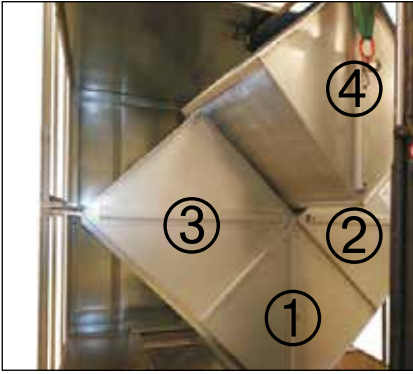

4. Place element and secure 2nd and 3rd element with screws.

The threaded connections are located on the front and rear of each plate element.

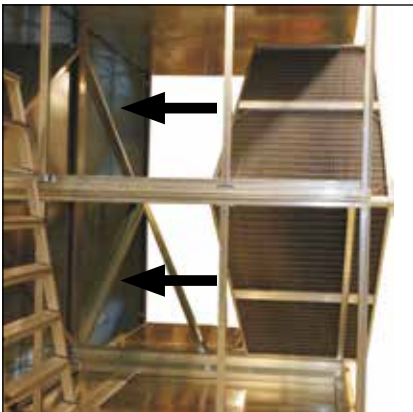

Each gasket must be fixed to the face of each element!

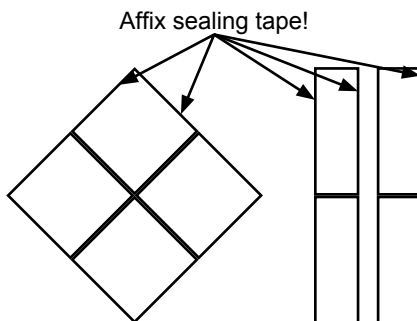

Slide the whole plate element up to the end-stop of the sealing tails.

This is the final position.

Assemble and slide in the next divided element in the same way.



Re-mount the middle frame section (2 pieces) in the marked position with a plastic strip (screws on the front and back).



Slide the support back up and secure to the cover and partition with screws.

Use props if available on site.



For top TA:

Mount condensate deflector (loosely supplied) at top TA as follows during execution.

Apply sealant along the edge of the deflector to the cube element, press the condensate deflector down, and seal around the circumference.

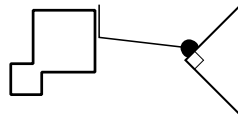

Any condensate must drain off through the fins in the plate element.



Mount slide-in rail.



Reinsert mist eliminator.



For upper bypass damper (damper loosely supplied):

Secure the bypass damper with screws at the intended holes on the top and bottom of the supports.



Refit partitions at the marked positions.



In the version with an inspection door (optional), the door panel must be re-secured with screws to seal the plate element.



Next, re-install all panels and optional inspection doors, and secure with screws.



Finally, secure the individual cubes with the loosely supplied device connection pieces (see also: general assembly instructions).



FR

Notice de montage

Échangeur de chaleur à courants croisés KGXD

Livraison en plusieurs parties

KGXD	Gaine d'air superposée	page 49
KGXD	Gaine d'air juxtaposée.....	page 51
KGXD	Gaine d'air superposée (avec by-pass externe).....	page 65

(Traduction de l'original)

Généralités

Les présentes notices de montage sont uniquement valables pour les échangeurs de chaleur à courants croisés WOLF (KGXD).

Les personnes chargées du montage, de la mise en service et de l'entretien doivent lire cette notice avant d'entamer les travaux.

Les indications données dans cette notice doivent être respectées.

Les travaux de montage, de mise en service et d'entretien ne peuvent être effectués que par du personnel formé.

Cette notice de montage fait partie intégrante de la centrale et doit être conservée pour utilisation future.

En cas de non-respect de cette notice, le recours à la garantie ne pourra pas être invoqué envers la société WOLF.

Symboles utilisés

Dans cette notice de montage, les signes de sécurité et les symboles suivants seront utilisés.

Ces signes de sécurité et ces symboles indiquent d'importantes instructions relatives à la protection des personnes et à la sécurité de fonctionnement technique.



Une « consigne de sécurité » caractérise les instructions qu'il faut strictement respecter pour éviter de mettre en danger ou de blesser des personnes, ainsi que d'endommager l'appareil.

Attention

Une « Indication » caractérise des instructions techniques à observer pour éviter les dommages et les défaillances de l'appareil.

En outre de cette notice de montage, des indications peuvent être apposées sous la forme d'un autocollant sur l'appareil ou sur les composants de l'appareil. Celles-ci doivent être respectées de la même manière.

Sicherheitshinweise

Pendant le montage des appareils, les prescriptions en matière de prévention des accidents doivent être respectées. Le personnel de montage a l'obligation de porter un équipement de protection individuel adéquat conformément aux prescriptions en matière de prévention des accidents.



Lors du montage des appareils, la chute ou le basculement de charges peut gravement blesser les personnes et endommager le matériel, lorsque les prescriptions de sécurité ne sont pas respectées. Au moment de l'assemblage de l'appareil, il faut particulièrement veiller au fait que des composants pas encore



fixés peuvent tomber ou basculer en glissant. L'appareil et tous ses composants doivent donc être sécurisés à chaque étape du montage pour les empêcher de glisser, de basculer et de tomber, tant que l'appareil n'est pas complètement monté et fixé. N'utiliser que des moyens de transport, des engins de levage et des outils appropriés. Ne se tenir en aucun cas sous des charges flottantes.

Spécifications pour une utilisation sûre



L'utilisation conforme de l'échangeur de chaleur à courants croisés comprend l'utilisation exclusive du système de récupération de chaleur dans des installations techniques de ventilation.

Le seul fluide pouvant être transporté est de l'air.

Ce fluide admissible ne peut pas contenir de composants nocifs pour la santé, inflammables, explosifs, agressifs, favorisant la corrosion ni dangereux de quelque manière que ce soit ; de telles substances risquent sinon de se propager dans les canalisations et les bâtiments, générant une menace pour la santé voire la mort des personnes, animaux ou plantes qui s'y trouvent.

Montage



Avant de procéder au montage de l'échangeur de chaleur à courants croisés, contrôler si la livraison est complète et intacte après le transport, ainsi que les conditions d'un stockage éventuel.

Si des dommages sont constatés, il faut impérativement les éliminer avant de continuer le montage.

Il est indispensable de disposer d'un support plan, de niveau et suffisamment résistant pour le montage de l'échangeur de chaleur à courants croisés.

Le châssis de base de la centrale doit reposer de toute sa surface sur le support, une mise en place sur quelques points d'appui est interdite.

Le KGXD est livré en plusieurs parties : partie inférieure du caisson, caisson supérieure du caisson, paquet de plaques (plusieurs le cas échéant)

KGXD 270/340/430 superposée est livré dans un caisson. Mise en place des paquets comme décrit ci-après.

Respecter les étapes décrites ci-dessous pour le montage :

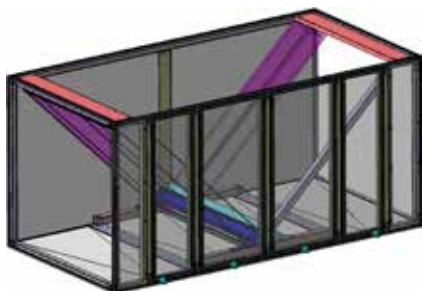

Mettre la partie inférieure du caisson en place sur le lieu d'implantation.

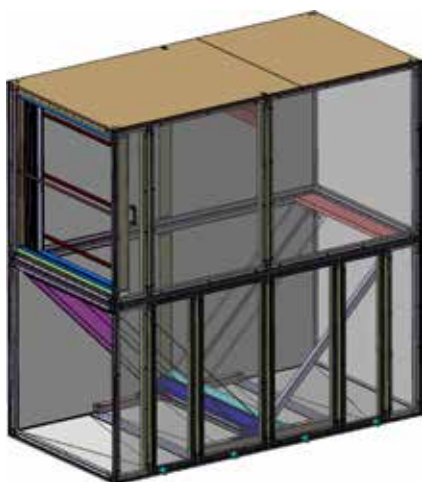

Aligner la partie supérieure du caisson sur la partie inférieure puis les assembler à l'aide des éléments de fixation fournis.

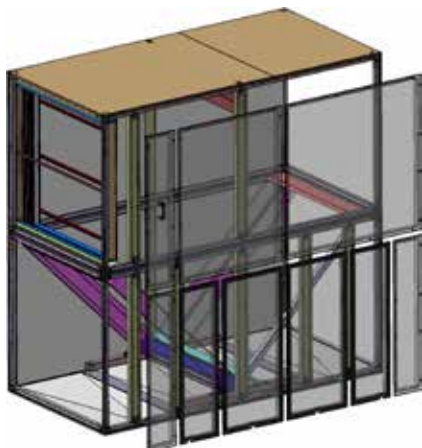

Il convient de choisir un côté du caisson pour la mise en place des paquets de plaques séparés (veiller à disposer d'un espace de montage suffisant). Sur ce côté, il convient de d'abords démonter les panneaux d'habillage.

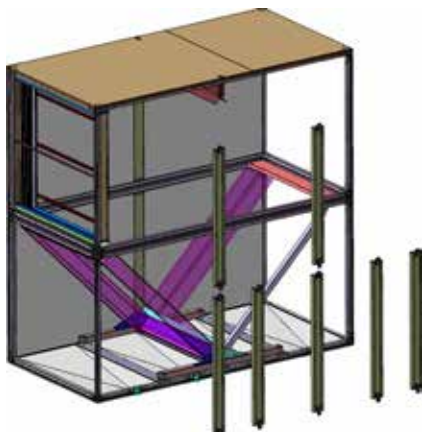

Démonter ensuite les rails fixes intermédiaires. Marquer la position des rails fixes intermédiaires sur le châssis (en raison du remontage).

Attention : les rails fixes intermédiaires peuvent être différents les uns des autres (p.ex. avec fermeture de porte, etc.)

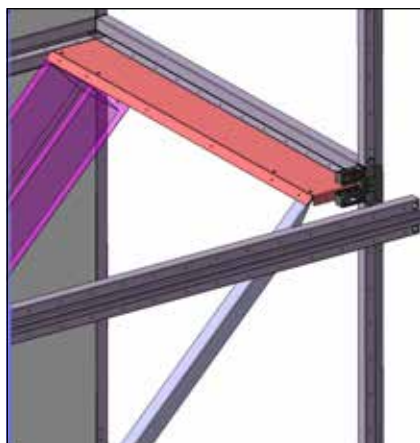

Démonter les profilés de cadre au centre (2 pièces). Desserrer pour ce faire les vis sur les faces avant et arrière des profilés.

La centrale est alors entièrement accessible.

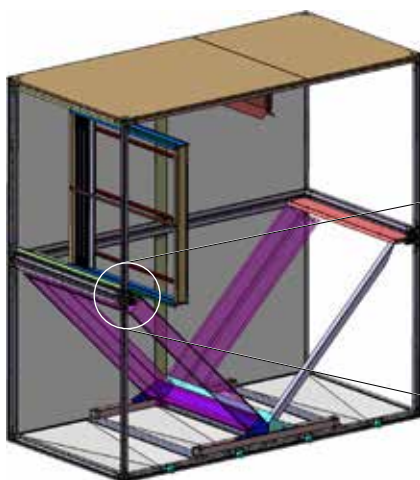

En cas d'exécution avec clapet d'air recyclé, ces vis doivent également être enlevées.

En cas d'exécution avec volet de by-pass, ces vis doivent être enlevées.

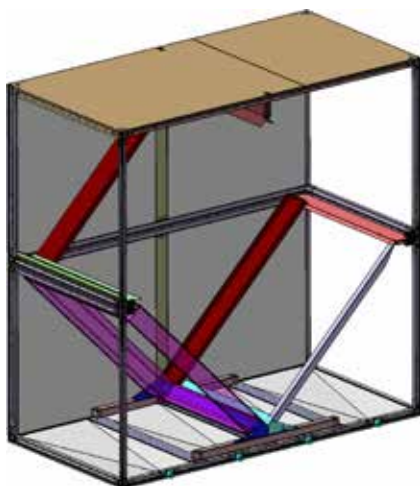
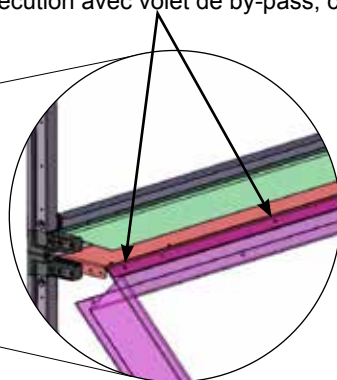

Exécution de l'appareil sans air recyclé.

Toujours placer la tôle de by-pass (si fournie non montée) en position opposée et la visser sur les appuis.

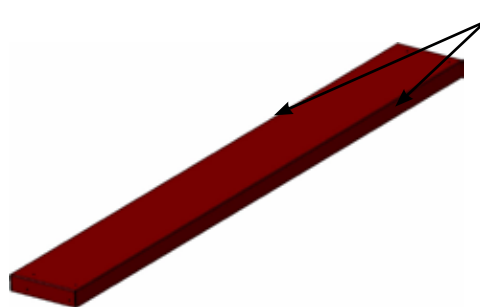

Appliquer le ruban isolant sur les deux côtés



Déballer les paquets de plaques selon les indications du fabricant et les poser l'un après l'autre sur le cadre porteur ; les étanchéifier et les visser.

(Cela est décrit ci-après étape par étape).

Pour garantir un positionnement correct, marquer auparavant le paquet de plaques.

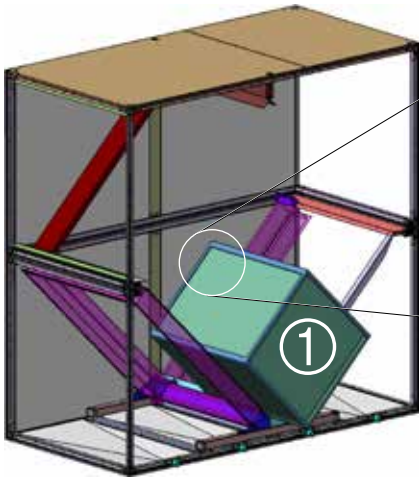

Le paquet de plaques se compose de plusieurs cubes, les mettre en place et les étanchéifier.

Pour faciliter le montage, ne pas encore pousser les cubes à fond dans leur logement mais attendre que tous les composants de l'installation soient en place avant de les pousser dans leur position finale. Les cubes doivent être assemblés par vissage à l'avant et à l'arrière.

1. Mettre en place le paquet : appliquer sur toute la circonférence un cordon de mastic d'étanchéité sur le cadre du cube sur le côté vers le paquet 2.

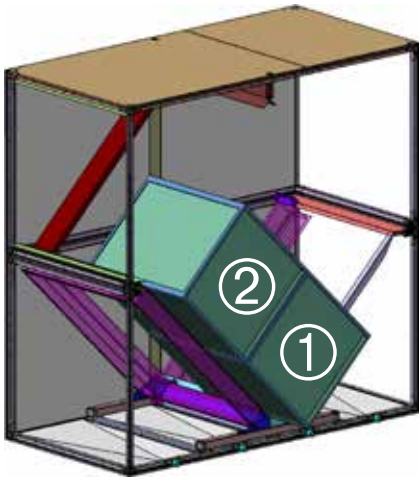

Mettre le 2e paquet en place et le visser avec le 1er paquet.

Appliquer ensuite du mastic d'étanchéité sur le cadre du 1er cube, de l'autre côté (en haut).

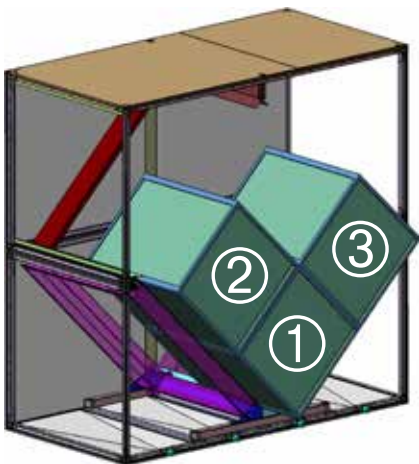

Mettre le 3e paquet en place et le visser avec le 1er paquet.

Appliquer ensuite du mastic d'étanchéité sur les 2e et 3e paquets.

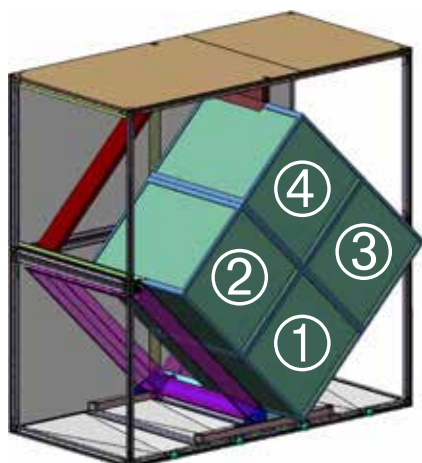

Mettre le 4e paquet en place et le visser avec les 2e et 3e paquets.

Visser les paquets entre eux à la face avant et arrière.

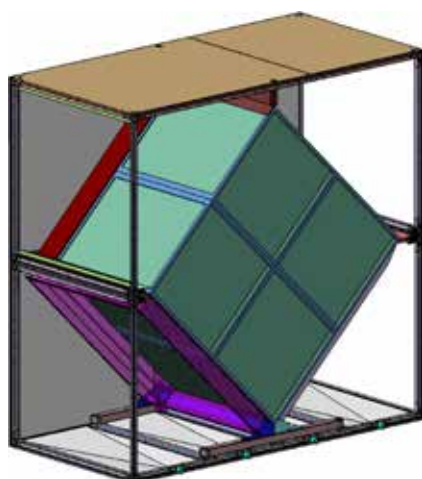

Glisser le paquet de plaques complet jusque contre la butée de la tôle by-pass. Il s'agit de la position définitive.

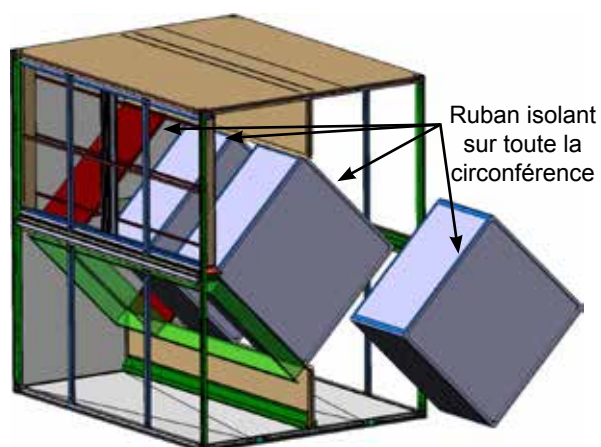

Ruban isolant
sur toute la
circonférence

Variante : paquets divisés dans le sens du déplacement de l'air.

Étanchéifier tous les paquets entre eux en appliquant un ruban isolant sur toute la circonférence et les pousser.

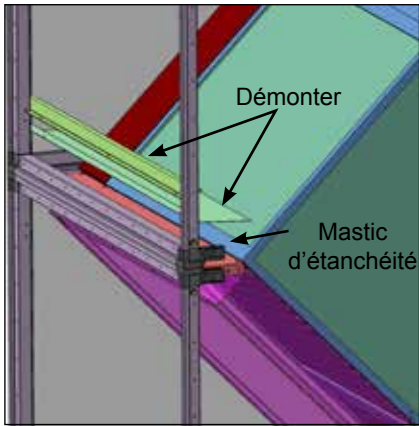

Visser à nouveau le registre à persienne.

Démonter le rail et la tôle défectrice de condensat (uniquement si un éliminateur de gouttes se trouve en haut).

Appliquer le mastic d'étanchéité le long du bord vers le paquet de cubes.

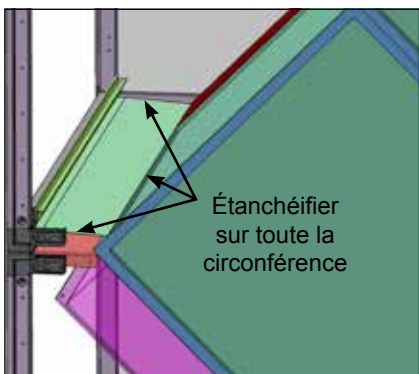

Remonter le rail et la tôle défectrice de condensat.

Étanchéifier sur toute la circonférence la tôle défectrice de condensat.

Le condensat généré doit s'écouler par les lamelles du paquet.

Remettre l'éliminateur de gouttes en place.

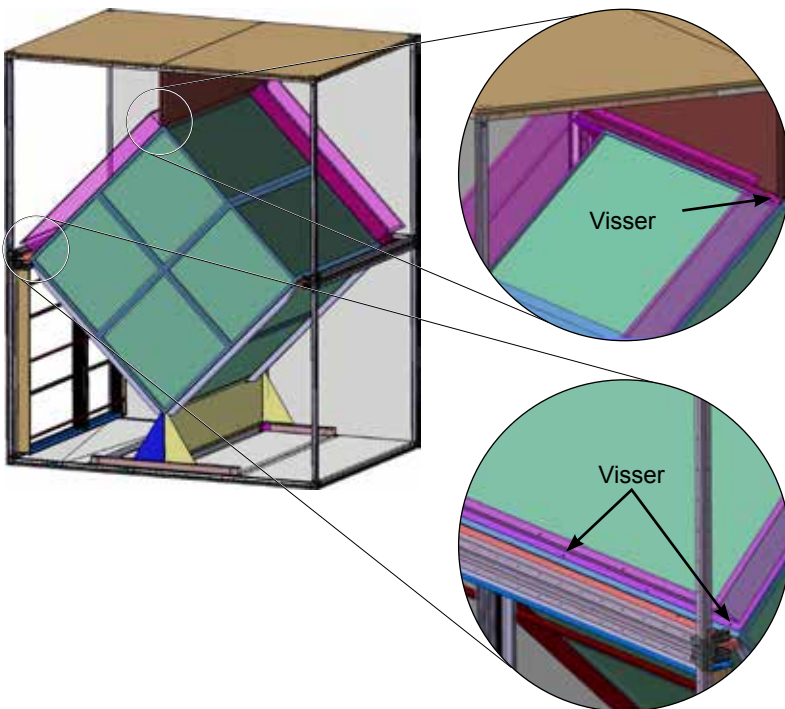

Visser le volet de by-pass et le clapet d'air recyclé (en option) (« si éliminateur de gouttes en bas » fourni non monté) sur les appuis avec les perçages prévus.



Étanchéifier
sur toute la
circonférence

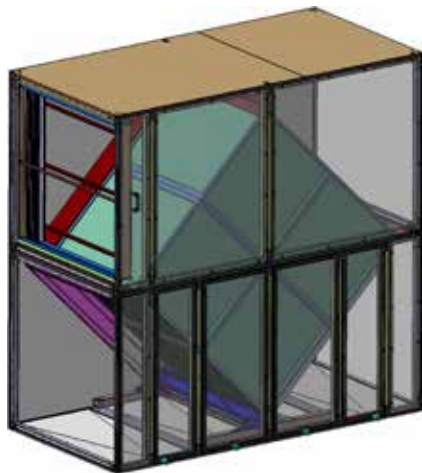

Avant le montage des profilés de cadre centraux, des rails fixes intermédiaires et des panneaux d'habillage, appliquer sur toute la circonférence un ruban isolant sur les paquets.

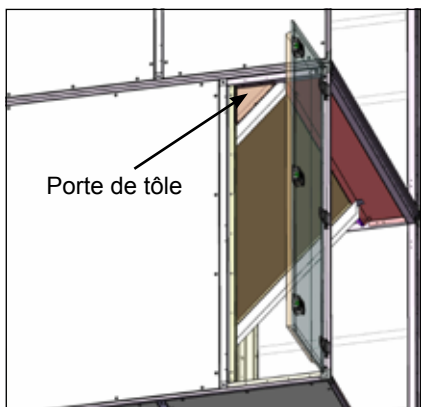

Porte de tôle

En cas d'exécution avec porte d'accès (en option), la tôle de porte (fournie non installée) doit être vissée pour assurer l'étanchéité du paquet.

Le KGXD est livré en plusieurs parties : partie inférieure du caisson, partie supérieure du caisson, paquet de plaques...

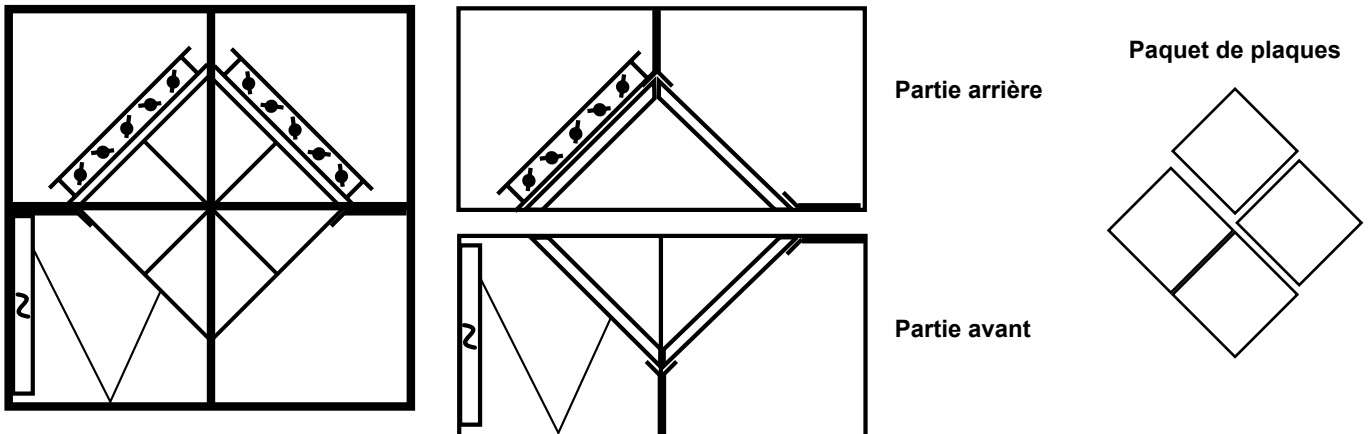

Il ne s'agit ici que d'une représentation schématique. La position des registres, du bac, etc. peut varier en fonction de l'appareil.

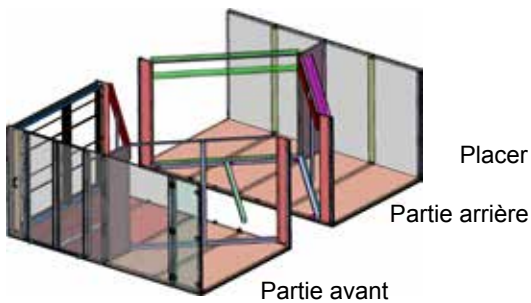

Placer les parties de caisson sur le lieu d'installation (vue sans couvercle).



Appliquer un ruban isolant sur toute la circonférence pour garantir l'étanchéité du caisson.



Retirer les pattes de fixation sur les deux côtés (avec embout de vissage, ouverture de clé 10)



Assembler les parties du caisson.

Ajuster horizontalement et verticalement.



Visser les parties de caisson avec l'élément de fixation.

Utiliser les vis hexagonales M8x50 et les écrous M8 fournis.

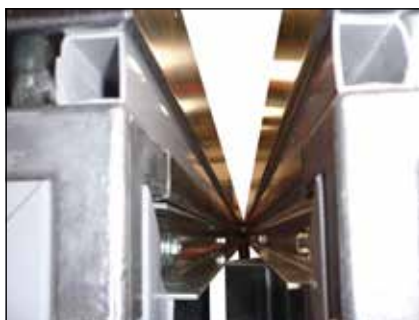

Uniquement pour les appareils KG Top.eco

Liaison des appareils en haut avec rails de liaison et vis combinées 5,5x16.
(avec embout de vissage, ouverture de clé 8)



Étanchéifier les deux fentes avec du mastic d'étanchéité.



Remonter les pattes de fixation



Visser le profil d'appui joint non monté sur la patte de fixation.



Relier les appuis les uns aux autres

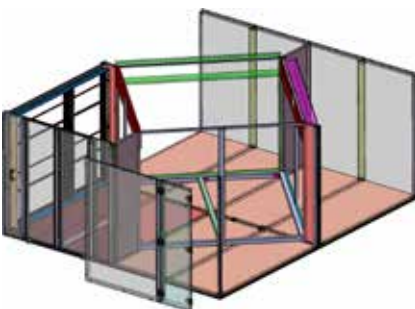

Pour la mise en place des paquets de plaque séparés, un côté du caisson doit être défini (l'espace de montage doit au moins être aussi large que les paquets de plaque).

Les panneaux d'habillage, les rails fixes et les appuis doivent ensuite être démontés sur le côté sélectionné.

Les panneaux d'habillage de ce côté doivent être démontés en premier lieu.

Indication :

le bac à condensats n'est pas praticable.



Marquer la position des rails fixes intermédiaires en bas ou en haut.
(en vue du remontage)

Attention : les rails fixes intermédiaires peuvent être différents les uns des autres
(par ex. avec fermeture de porte, etc.).



Démonter les rails fixes intermédiaires.

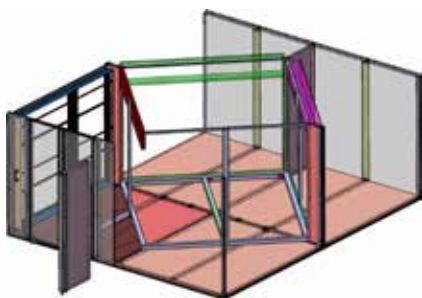

Démonter l'appui.



Retirer les vis de fixation du clapet. Il est possible de retirer le panneau côté registre afin de faciliter l'accès.

Retirer les appuis sur le côté de montage (si disponibles)



Déballer les paquets de plaques selon les indications du fabricant et les poser l'un après l'autre sur le cadre porteur ; les étanchéfier et les visser.
(Cela est décrit ci-après étape par étape).
Pour garantir un positionnement correct, marquer auparavant le paquet de plaques.



Placer le paquet de plaques à la même hauteur que le profil porteur et pousser le premier paquet de plaques.

Mastic d'étanchéité sur toute la circonférence

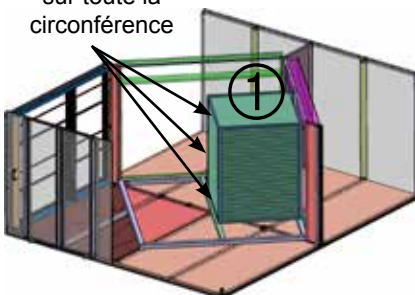

Avec du mastic d'étanchéité, étanchéfier les deux premiers paquets de plaques l'un par rapport à l'autre et les visser en haut

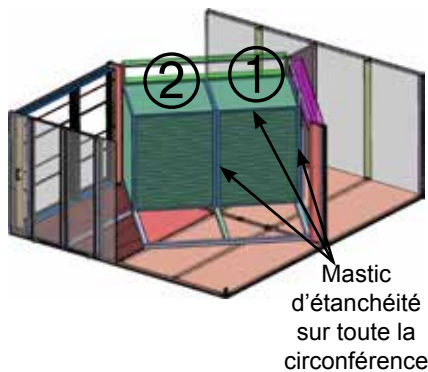

Pousser le deuxième paquet de plaques jusqu'à la butée formée par le joint caoutchouc étanche du volet de by-pass.

Appliquer le mastic d'étanchéité pour le troisième paquet de plaques et visser le premier paquet au troisième paquet.

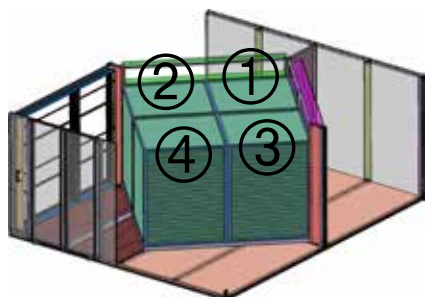
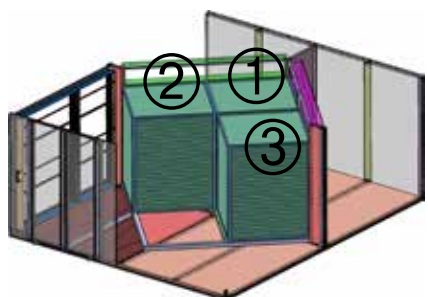

Relier les paquets de plaques au moyen des équerres fournies. (si disponible, selon le type de construction)

Voir également la notice de montage du fabricant.

Remonter les pièces démontées et les visser.

Remonter le rail fixe avec la tôle d'appui. Utiliser éventuellement le support plafond fourni par le client

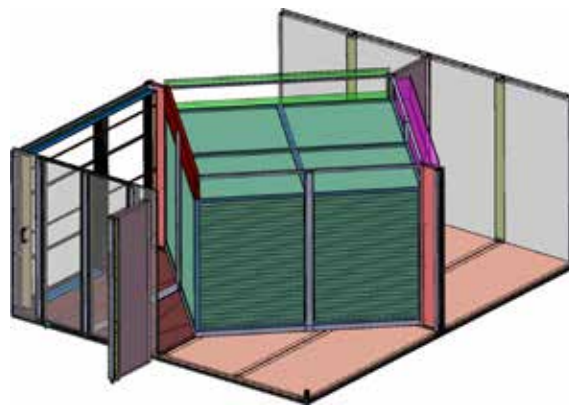

Étanchéfier sur toute la circonférence le paquet de plaques par rapport à l'appareil.



Étanchéfier sur toute la circonférence les tôles de by-pass par rapport au paquet de plaques et au plafond.



Étanchéfier sur toute la circonférence le paquet de plaques par rapport au cadre porteur et étanchéfier le cadre porteur par rapport au fond de l'appareil.

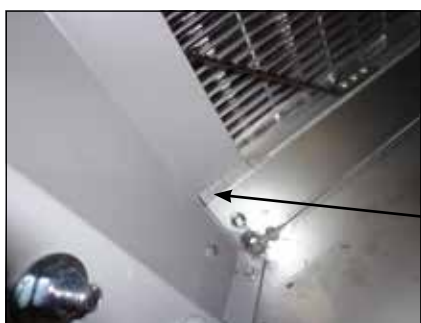

Former un bac avec le mastic d'étanchéité



Revisser les rails fixes intermédiaires aux positions marquées.



Revisser le panneau.



Mettre la partie inférieure du caisson de by-pass en place sur le lieu d'implantation.



Étanchéifier sur toute la circonférence la partie inférieure du caisson de by-pass et les entretoises.



Ajuster horizontalement et verticalement la partie inférieure du KGXD sur la partie inférieure du caisson de by-pass.



Visser les parties du caisson avec l'élément de fixation.



Démonter la tôle de levage, si disponible, dans la partie inférieure. Cette tôle n'est ensuite plus nécessaire.

Appliquer un ruban isolant sur toute la circonférence pour garantir l'étanchéité du caisson.

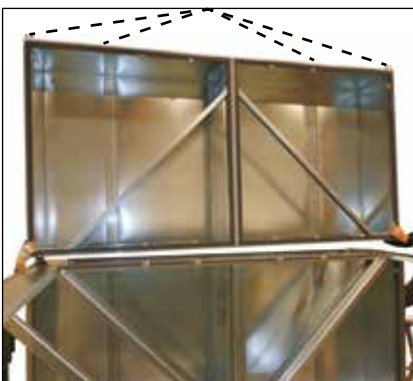

Ajuster horizontalement et verticalement la partie supérieure du caisson de by-pass sur la partie inférieure du caisson de by-pass.

Visser les parties du caisson avec l'élément de fixation installé.

Utiliser les vis hexagonales M8x50 et les écrous M8 fournis.



Visser ensemble les appuis latéraux du caisson de by-pass.



Visser ensemble les cubes.



Uniquement si EG en haut :

Démonter l'éliminateur de gouttes et la glissière inférieure dans la partie supérieure du KGXD avant de le soulever, afin de faciliter le montage.

Pour cela, retirer le panneau de l'éliminateur de gouttes et extraire l'éliminateur de gouttes.



Retirer l'appui supérieur dans la partie supérieure du KGXD, afin de pouvoir monter les paquets de plaques ultérieurement.

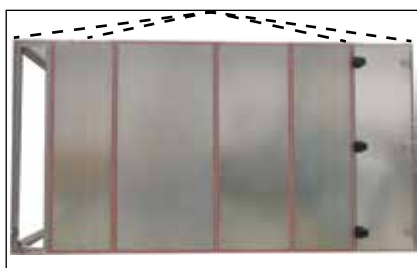

Ajuster horizontalement et verticalement la partie supérieure du KGXD à la partie inférieure et au caisson de by-pass.

Visser les parties du caisson de haut en bas avec les vis M8x120 fournies et les écrous.

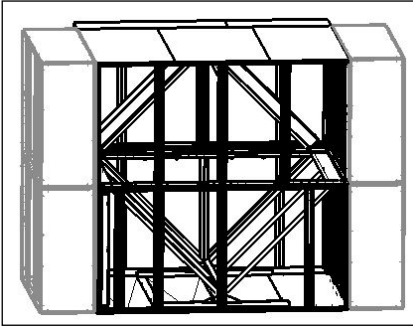

Avant le montage des paquets de plaques sur chantier, les cubes adjacents du caisson du KGXD doivent être montés à droite et à gauche pour des raisons de stabilité.



Afin de mettre en place les paquets de plaques séparés, l'habillage côté opérateur, l'entretoise, la tôle de porte et l'appui doivent être désormais démontés. L'espace de montage doit être au moins aussi large que les paquets de plaques.

Indication: le bac à condensats n'est pas praticable !



Démontez ensuite les rails fixes intermédiaires. Marquer la position des rails fixes intermédiaires sur le cadre (en vue du remontage).

Attention:

- Les rails fixes intermédiaires peuvent être différents les uns des autres (par ex. avec fermeture de porte, etc.).
- Desserrer également les vis de fixation intérieures sur le rail fixe intermédiaire !



Repérer la position des profilés de cadre centraux (en vue du remontage).



Démontez les profilés de cadre centraux (2 pièces) à l'aide d'une baguette en plastique.

Desserrer pour ce faire les vis sur les faces avant et arrière des profilés.

L'appareil est alors entièrement accessible.



En cas de volet by-pass en bas (volet déjà installé) :

Desserrer les vis sur l'appui et les resserrer une fois les paquets de plaques montés.



Déballer les paquets de plaques selon les indications du fabricant et les poser l'un après l'autre sur le cadre porteur ; les étanchéifier et les visser (cela est décrit ci-après étape par étape).

Pour garantir un positionnement correct, marquer auparavant le paquet de plaques.

Le paquet de plaques se compose de plusieurs cubes, les mettre en place individuellement et les étanchéifier.

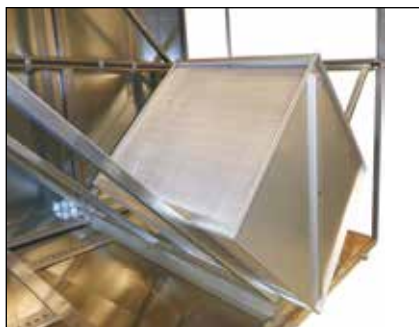

Pour faciliter le montage, ne pas encore pousser les cubes à fond dans leur logement, mais attendre que tous les composants de l'installation soient en place avant de les pousser dans leur position finale. Les cubes doivent être assemblés par vissage à l'avant et à l'arrière.

1. Mettre en place le paquet : appliquer sur toute la circonférence un cordon de mastic d'étanchéité sur le cadre du cube sur le côté vers le paquet 2.

Voir également la notice de montage respective du paquet de plaques.



Déballer les paquets de plaques selon les indications du fabricant et les poser l'un après l'autre sur le cadre porteur ; les étanchéifier et les visser (cela est décrit ci-après étape par étape).

Pour garantir un positionnement correct, marquer auparavant le paquet de plaques.

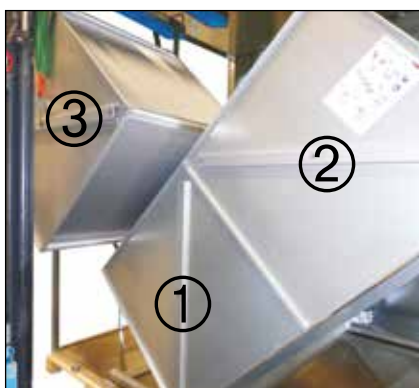

3. Poser le paquet et le visser avec le 1er paquet.

Appliquer du mastic d'étanchéité sur le paquet 2 et le paquet 3

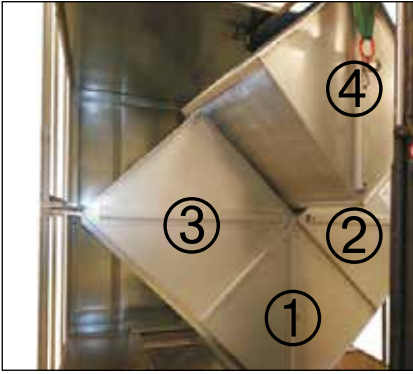

4. Poser le paquet et le visser avec le 2e et le 3e paquet.

Vissage à chaque fois sur la face avant et la face arrière.

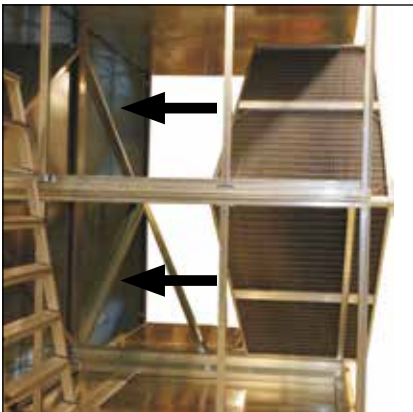

Appliquer à chaque fois le joint isolant sur la face avant du paquet !

Appliquer le ruban isolant !

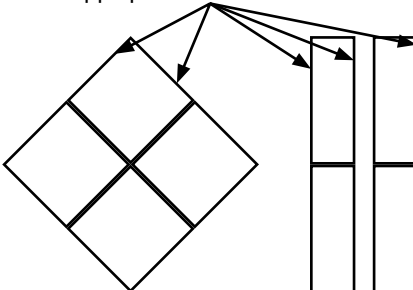

Glisser le paquet de plaques complet jusque contre la butée des rails d'étanchéité.

Il s'agit de la position définitive.

Monter et enfoncer de la même façon le prochain paquet divisé.



Remonter les profilés de cadre centraux (2 pièces) à l'aide d'une baguette en plastique à la position repérée (vis sur le côté avant et arrière).



Réinsérer l'appui supérieur et le visser au plafond et à l'entretoise.

Utiliser éventuellement le support plafond fourni par le client.



Si EG en haut :

Pour la version avec EG en haut, monter le déflecteur de condensat (non installé) comme suit.

Appliquer le mastic d'étanchéité le long du bord du déflecteur vers le paquet de cubes, pousser le déflecteur de condensat et étanchéfier sur toute la circonférence.

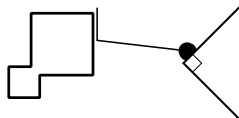

Le condensat généré doit s'écouler par les lamelles du paquet.



Monter la glissière.



Remonter l'éliminateur de gouttes.



En cas de volet by-pass en haut (volet non installé) :

Visser le volet de by-pass à l'aide des perçages prévus sur les appuis supérieurs et inférieurs.



Revisser les rails fixes intermédiaires aux positions marquées.



En cas de version avec porte d'accès (en option), la tôle de porte doit être revissée pour assurer l'étanchéité du paquet.



Remonter et revisser ensuite tous les panneaux et portes d'accès en option.



Visser ensuite les cubes individuels avec les pattes de raccordement des appareils (voir aussi la notice de montage générale).



ES

**Instrucciones de montaje
Recuperador de calor de flujos cruzados KGXD
suministrado por partes**

KGXD	Conducción de aire en disposición vertical	Página 73
KGXD	Conducción de aire en disposición horizontal	Página 81
KGXD	Conducción de aire en disposición vertical (con bypass externo)	Página 89

(Traducción del original)

Generalidades

Las presentes instrucciones de montaje son válidas exclusivamente para el recuperador de calor de flujos cruzados (KGXD) de WOLF.

El personal responsable del montaje, de la puesta en marcha y del mantenimiento debe familiarizarse con estas instrucciones antes de iniciar los trabajos correspondientes.

Es obligatorio cumplir lo especificado en las instrucciones.

El montaje, la puesta en marcha y el mantenimiento deben encomendarse a personal con cualificación y formación adecuadas.

Estas instrucciones de montaje son parte integrante del aparato suministrado y deben guardarse para futuros usos.

La inobservancia de las instrucciones de montaje es motivo de extinción de la garantía de WOLF.

Símbolos de advertencia

En estas instrucciones de montaje se utilizan los siguientes símbolos de advertencia de seguridad y de carácter general.

Estos símbolos indican instrucciones importantes que afectan a la protección personal y a la seguridad técnica de funcionamiento.



Atención

"Advertencia de seguridad" se refiere a las instrucciones que deben seguirse para evitar riesgos o lesiones personales y daños en el aparato.

"Advertencia": instrucciones técnicas que deben tenerse en cuenta para evitar daños y averías del equipo.

Además de estas instrucciones de montaje, puede haber adhesivos pegados en el aparato o en componentes del aparato con otras indicaciones. Estas indicaciones deben respetarse con el mismo rigor.

Indicaciones de seguridad

Al montar el aparato deben cumplirse las normas vigentes sobre prevención de accidentes. El personal encargado del montaje debe llevar un equipo de protección individual (EPI) adecuado conforme a las normas sobre prevención de accidentes.



Durante el montaje del aparato pueden producirse lesiones personales y daños materiales graves por caída o vuelco de cargas si no se respetan las normas de seguridad. Durante el ensamblaje del aparato hay que prestar especial atención a que no puedan resbalar los componentes que aún no se han fijado, para que no caigan ni vuelquen. Por este motivo, deben asegurarse tanto el aparato como sus componentes en cada fase del montaje para que no resbalen y así no puedan caer ni volcar, hasta que se haya montado y fijado por completo el aparato. Se deben utilizar las herramientas, así como los medios de transporte y elevación aptos para dicho uso. No permanecer nunca bajo cargas suspendidas.

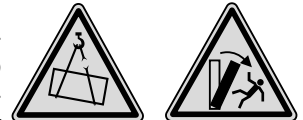

Normas para una utilización segura



El uso adecuado del recuperador de calor de flujos cruzados incluye el uso exclusivo del sistema de recuperación de calor en instalaciones técnicas de ventilación.

Se utilizará exclusivamente para impeler aire.

Este no debe contener componentes nocivos para la salud, combustibles, explosivos, agresivos, corrosivos o de otro modo peligrosos porque, de lo contrario, estas sustancias pueden distribuirse por la red de conductos y los edificios y menoscabar la salud de las personas, los animales y las plantas que los habitan o incluso causar su muerte.

Montaje



Antes del montaje se debe comprobar la integridad del recuperador de calor de flujos cruzados suministrado y la ausencia de daños tras el transporte y posible almacenamiento.

Si se detectan daños, deberán solventarse inmediatamente antes de continuar con el montaje.

Para la colocación del recuperador de calor de flujos cruzados se necesita una base horizontal plana con suficiente capacidad de carga.

El bastidor inferior del aparato debe apoyarse completamente, no se permite un apoyo puntual.

KGXD se suministra en varias piezas: base, parte superior de la carcasa, paquete de placas (pueden ser varios).

KGXD 270/340/430 en disposición vertical se suministra en una sola carcasa. La colocación del paquete se describe a continuación.

Durante el montaje se deben respetar los pasos indicados a continuación:

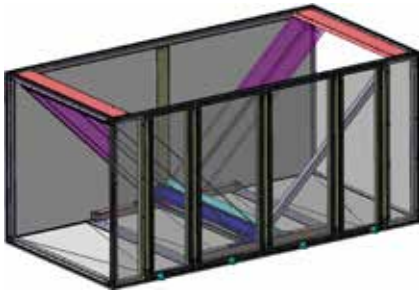

Colocar la base de la carcasa en el lugar de montaje.

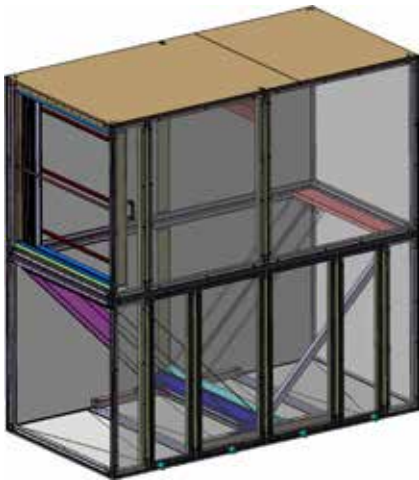

Orientar la parte superior de la carcasa sobre la base y fijarlas entre sí con los conectores suministrados.

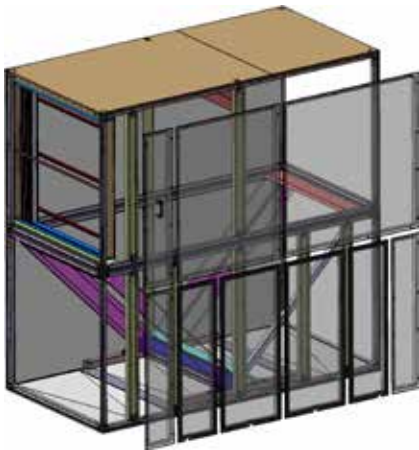

Para instalar el paquete de placas aparte se debe fijar una parte de la carcasa (asegurarse de contar con suficiente espacio de montaje). Allí se desmontarán primero los paneles de revestimiento.

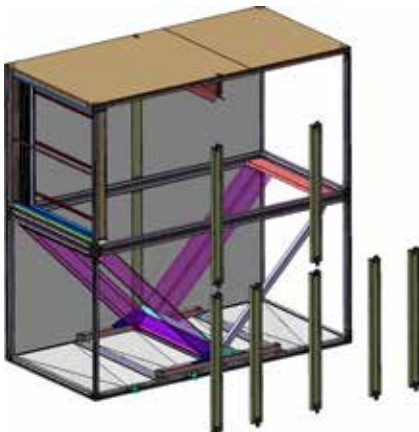

A continuación, desmontar también los travesaños intermedios. Marcar la posición de los travesaños intermedios en el bastidor (para su posterior montaje).

Atención: Los travesaños intermedios pueden ser distintos (p. ej. con cierre para la puerta, etc.).

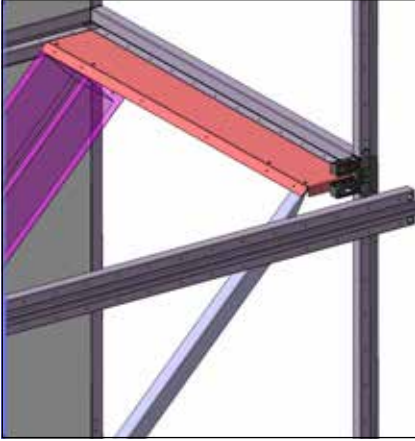

Desmontar los perfiles centrales del bastidor (2 unidades). Para ello, soltar los tornillos de la parte delantera y trasera de los perfiles.

Ahora el equipo es libremente accesible.

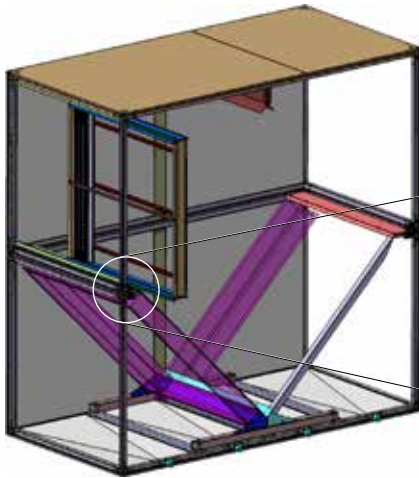

En la versión con compuerta de aire de recirculación también se deben retirar estos tornillos.

En la versión con compuerta de derivación, es necesario retirar estos tornillos.

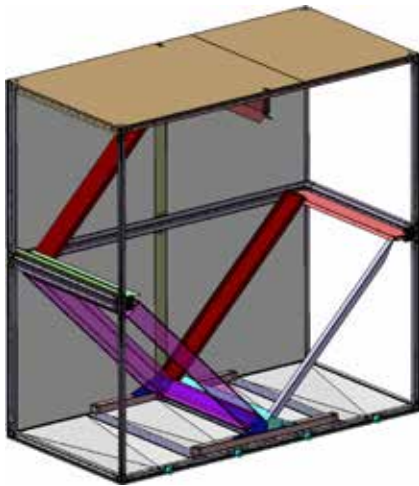
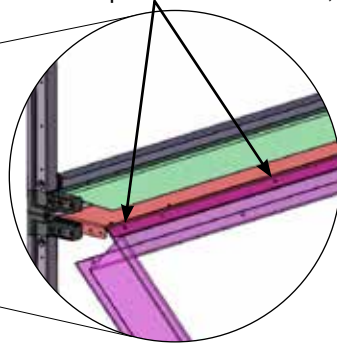

Versión del aparato sin aire de recirculación.

Colocar la chapa de bypass (si se adjunta suelta) siempre enfrentada y atornillarla a los apoyos.

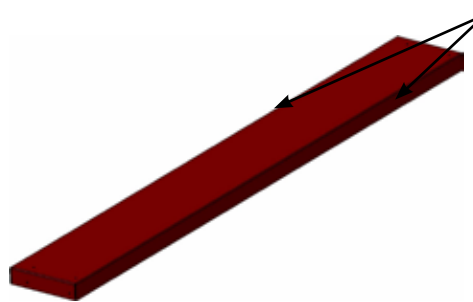

Colocar cinta de sellar en ambos lados



Abrir los paquetes de placas siguiendo la descripción del fabricante y colocarlos de uno en uno sobre el marco soporte, sellar y atornillar. (A continuación, se describen individualmente). Marcar previamente la posición correcta del paquete de placas.

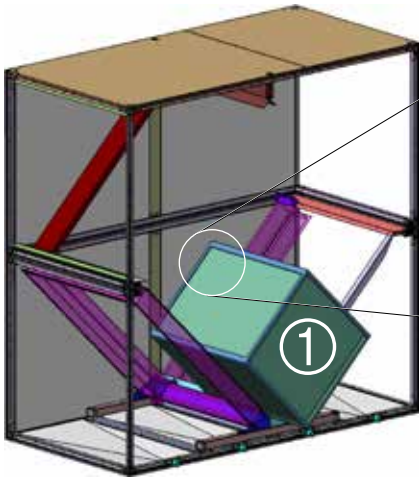

Montar y sellar el paquete de placas compuesto de varios cubos individualmente.

Para facilitar el montaje, no insertar totalmente los cubos en su posición final hasta haber completado el montaje. Los cubos deben atornillarse por delante y por detrás.

1. Instalación del paquete: Aplicar masilla selladora en todo el contorno del marco cúbico por la cara que coincidirá con el paquete 2.

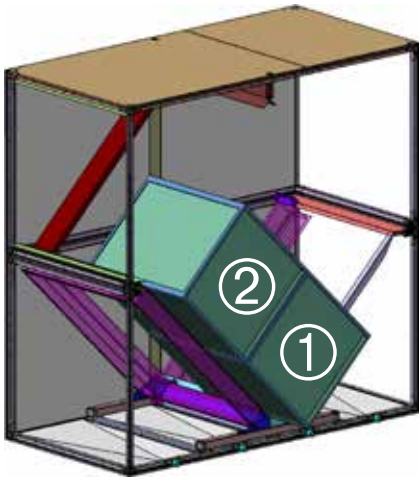

2. Colocar el paquete y atornillarlo con el 1er paquete.

Aplicar masilla selladora en el marco del 1er cubo por la siguiente cara (arriba).

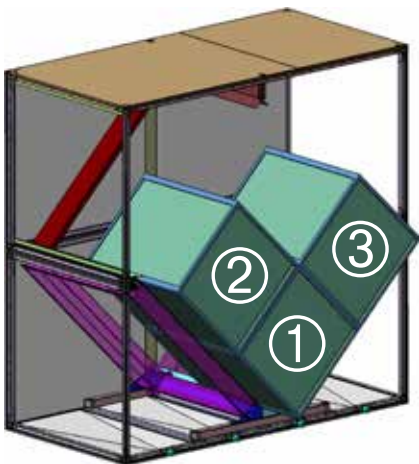

3. Colocar el paquete y atornillarlo con el 1er paquete.

Aplicar masilla selladora en el 2º y 3er paquete.

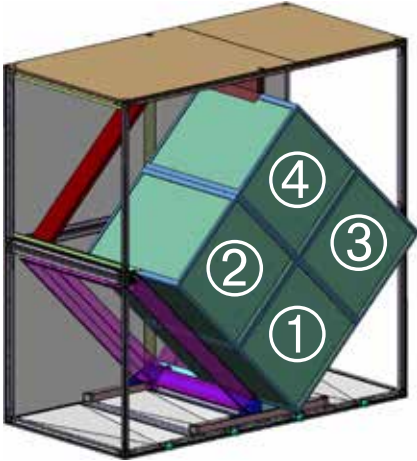

4. Colocar el paquete y atornillarlo con el 2º y 3er paquete.

Atornillar por la cara delantera y trasera del paquete.

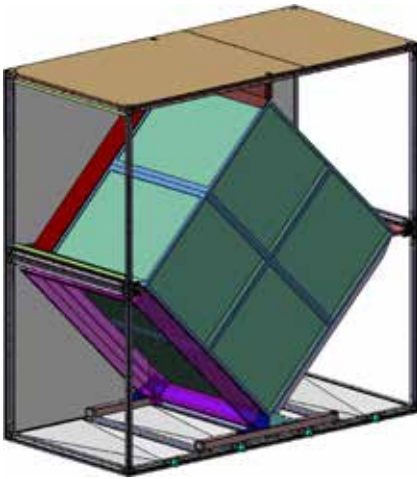

Pasar todo el paquete de placas hasta el tope de la chapa de bypass. Es la posición final.

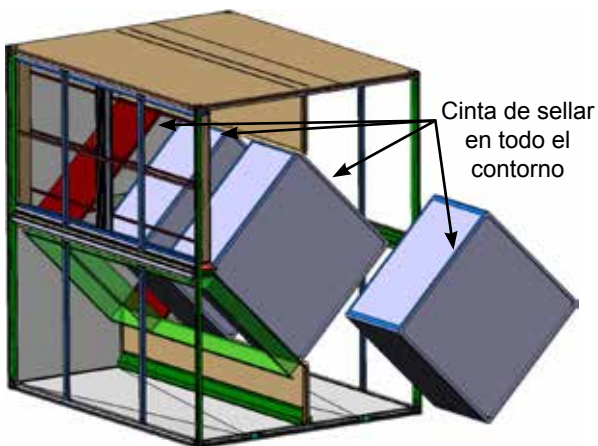

Variante: Paquete dividido en el sentido del aire.

Sellar todos los paquetes entre sí con cinta de sellar e insertarlos.

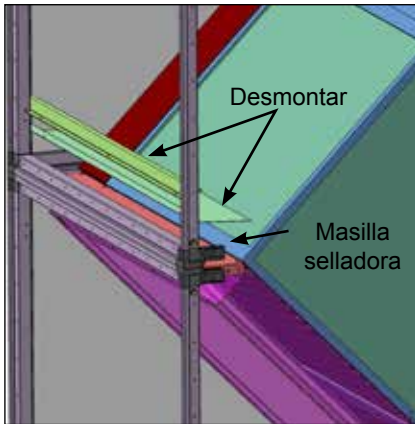

Atornillar de nuevo la compuerta.

Desmontar el raíl de inserción y la chapa de derivación de condensados (solo si el separador de gotas está arriba).

Aplicar masilla selladora a lo largo del canto de la chapa en contacto con el paquete del cubo.

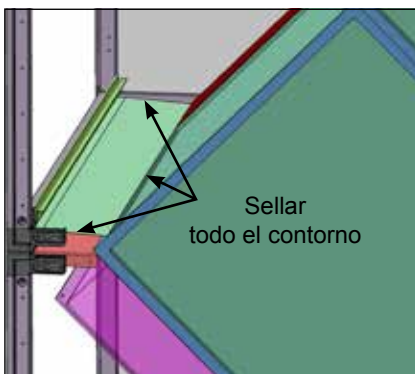

Montar de nuevo el raíl de inserción y la chapa de derivación de condensados.

Sellar todo el contorno de la chapa de derivación de condensados.

El condensado producido debe fluir a través de las láminas del paquete.

Insertar de nuevo el separador de gotas.

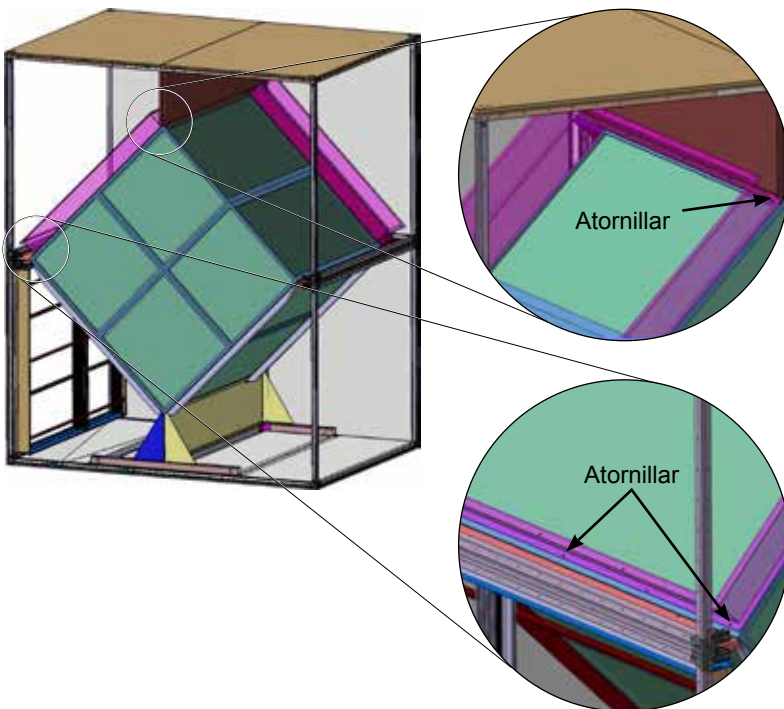

Atornillar la compuerta de bypass y la de aire de recirculación (opcional) ("si el separador de gotas está abajo" se suministra suelta) a los apoyos usando los orificios previstos.



Sellar
todo el contorno

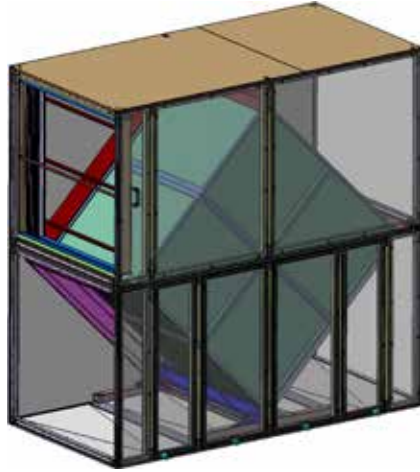

Antes de montar el perfil del bastidor central, los travesaños intermedios y las placas de revestimiento, aplicar cinta de sellar en todo el contorno de los paquetes.

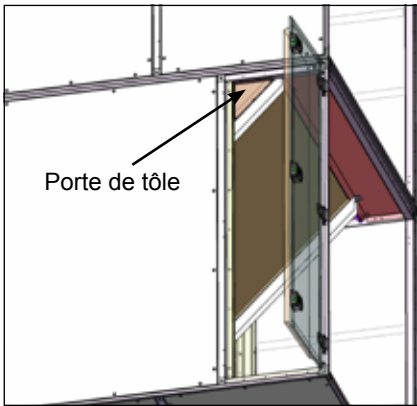

Porte de tôle

En la versión con puerta de inspección (opcional), para estanqueizar el paquete hay que atornillar la chapa de la puerta (se adjunta suelta).

KGXD se suministra en varias piezas: Parte inferior de la carcasa, parte superior de la carcasa, paquete de placas...

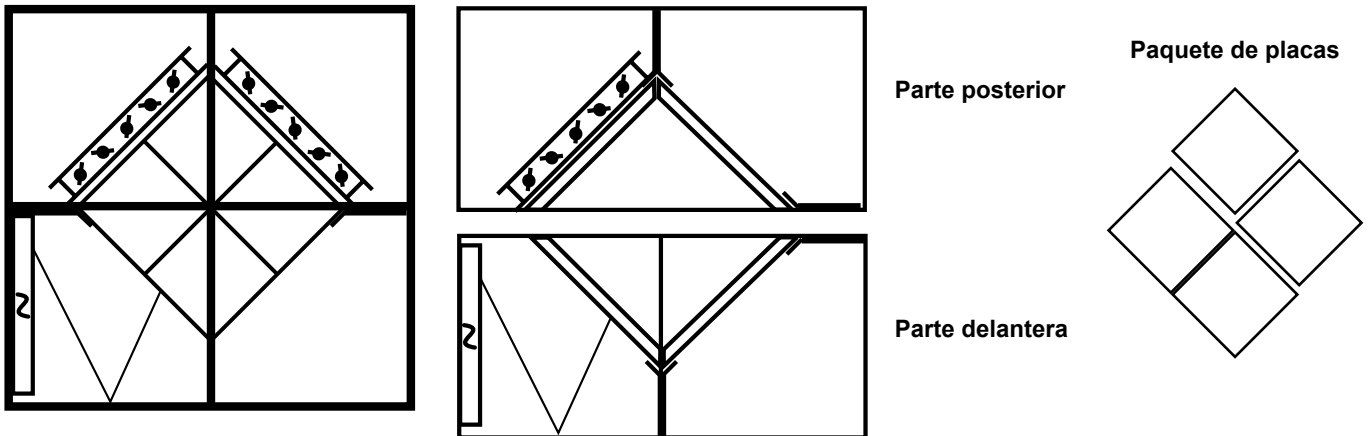

Esta es una representación puramente esquemática. La situación de las compuertas, la cubeta, etc., puede variar de un aparato a otro.

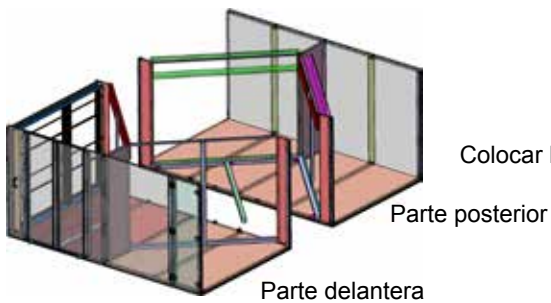

Colocar las partes de la carcasa en el lugar de instalación (vista sin cubierta).



Para sellar la carcasa, aplicar cinta de sellar en todo el contorno.



Retirar las escuadras de unión a ambos lados (con punta de destornillador EC10)



Ensamblar las partes de la carcasa.

Orientarlas a ras en horizontal y en vertical.



Atornillar las partes de la carcasa con elementos de unión.

Emplear los tornillos hexagonales M8x50 y las tuercas M8 que se adjuntan.

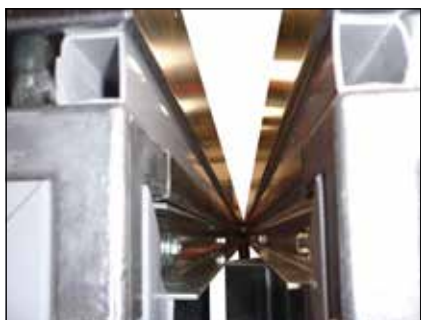

Solo para aparatos KG Top.eco

Unión entre aparatos por la parte superior con guías de unión y tornillos con arandela 5,5x16.
(con punta de destornillador EC8)



Sellar ambas columnas con masilla selladora.



Montar de nuevo las escuadras de unión.



Atornillar a la escuadra el perfil de apoyo que se adjunta suelto.



Unir los apoyos entre sí.

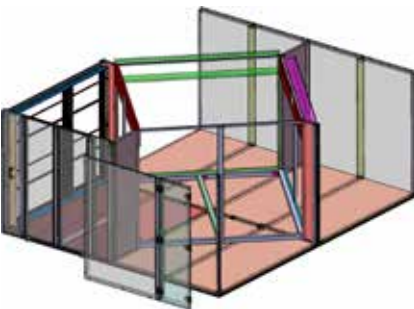

Para colocar el paquete de placas aparte se debe determinar un lateral de la carcasa (el espacio de montaje debe ser, como mínimo, igual de ancho que el paquete de placas).

Sobre este se deben desmontar las placas de revestimiento, los travesaños y los apoyos.

Ahora, desmontar las placas de revestimiento en primer lugar en esta cara.

Nota:

La cubeta de condensados no se debe pisar.

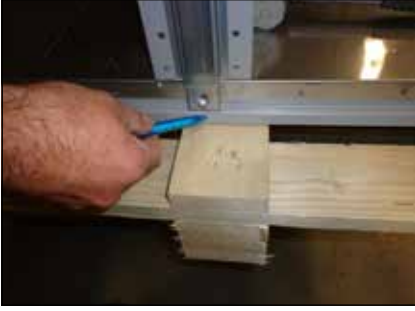

Marcar la posición de los travesaños intermedios en el suelo o en el techo (para volver a montarlos).

Atención: Los travesaños intermedios pueden ser diferentes (p. ej. con cierre de la puerta, etc.).



Desmontar los travesaños intermedios.

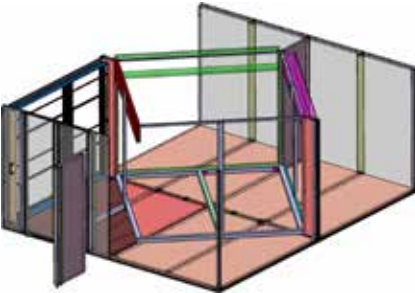

Desmontar el apoyo.



Retirar los tornillos de fijación de la compuerta. Si el acceso es difícil, se puede retirar el panel en el lado de la compuerta.

Retirar los soportes (si los hay) por el lado de inserción.



Abrir los paquetes de placas siguiendo la descripción del fabricante y colocarlos de uno en uno sobre el marco soporte, sellar y atornillar. (A continuación, se describen individualmente). Marcar previamente la posición correcta del paquete de placas.



Colocar el paquete de placas a la misma altura que el marco soporte e introducir el 1er paquete de placas.



Sellar los 2 primeros paquetes de placas entre sí con masilla selladora y atornillar por arriba.

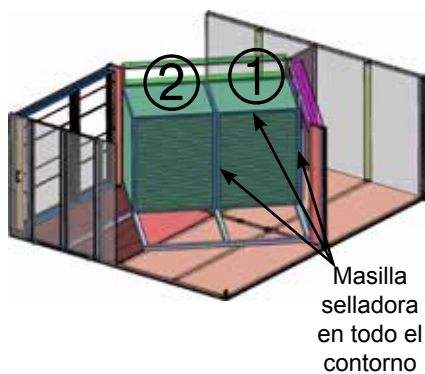

Introducir los 2 paquetes de placas hasta que hagan tope en la goma de junta de la compuerta de bypass.

Aplicar masilla selladora para el 3.^{er} paquete de placas y atornillar el paquete 1 con el paquete 3.

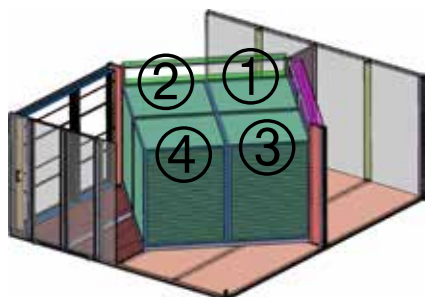
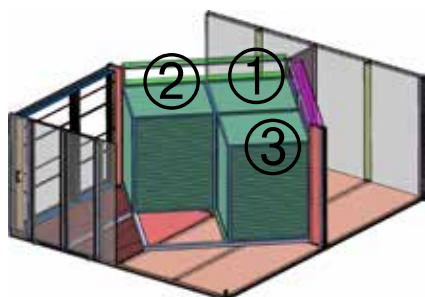

Unir los paquetes de placas con ayuda de las escuadras suministradas (si existen; depende del modelo).

Véanse también las instrucciones de montaje del fabricante

Volver a montar las piezas desmontadas y atornillarlas.

Volver a montar el travesaño con la chapa soporte. Emplear los posibles soportes para el techo instalados por el cliente.

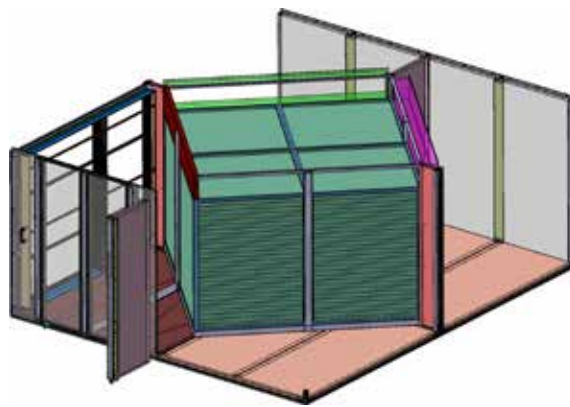

Sellar el paquete de placas al aparato en todo el contorno.



Sellar las chapas de bypass con el paquete de placas y con el techo en todo el contorno.



Sellar el paquete de placas con el marco soporte y el marco soporte al fondo del aparato en todo el contorno.

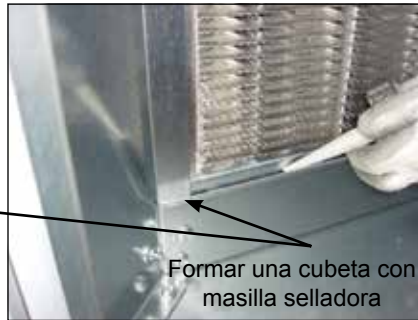
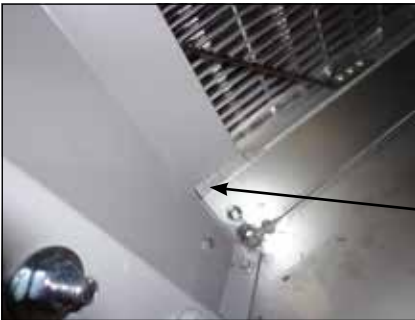

Formar una cubeta con
masilla selladora



Volver a atornillar los travesaños intermedios en las posiciones marcadas.



Volver a atornillar los paneles.



Colocar la parte inferior de la carcasa del bypass en el lugar de la instalación.



Sellar la parte inferior de la carcasa del bypass y los puntales de refuerzo en todo el contorno.



Alinear la parte inferior del KGXD con la parte inferior de la carcasa del bypass en sentido horizontal y vertical de forma que queden al ras.



Atornillar las partes de la carcasa con elementos de unión.

Emplear los tornillos hexagonales M8x50 y las tuercas M8 que se adjuntan.



Desmontar la chapa de elevación, si la hay, de la parte inferior. Esta chapa ya no será necesaria en adelante.

Para sellar la carcasa, aplicar cinta de sellar en todo el contorno.

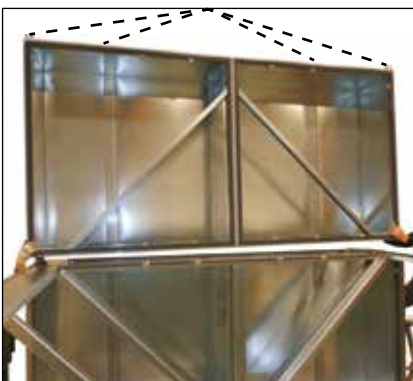

Alinear la parte superior de la carcasa del bypass en sentido horizontal y vertical con la parte inferior de la carcasa del bypass de forma que queden al ras.

Atornillar las partes de la carcasa con los elementos de unión colocados.

Emplear los tornillos hexagonales M8x50 y las tuercas M8 que se adjuntan.



Atornillar entre sí los apoyos laterales de la carcasa del bypass.



Atornillar entre sí los cubos.

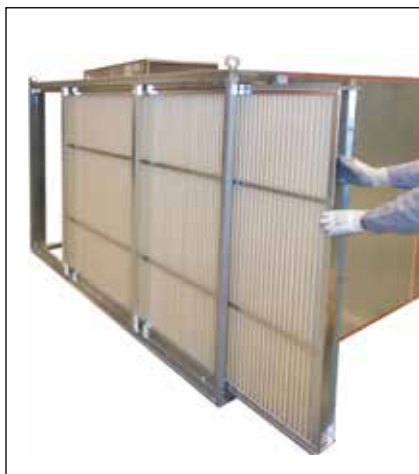

Solo en caso de que haya un separador de gotas arriba:

Desmontar el separador de gotas y la guía extraíble de la parte superior del KGXD antes de la elevación para facilitar el montaje.

Retirar para ello el panel del separador de gotas y extraer el separador de gotas.



Quitar el apoyo superior de la parte superior del KGXD para poder montar después los paquetes de placas.

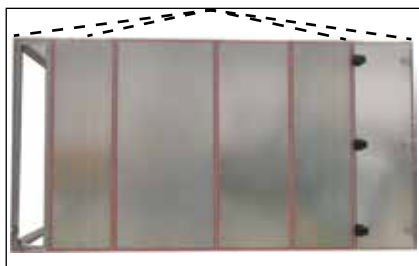

Alinear la parte superior del KGXD con la parte inferior y la carcasa del bypass en sentido horizontal y vertical.

Atornillar los componentes de la carcasa de arriba hacia abajo con los tornillos M8x120 y la tuerca incluidos en el suministro..

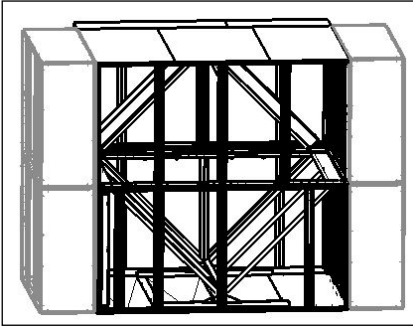

Antes del montaje del lado de la obra de los paquetes de placas, deben montarse los cubos contiguos de la carcasa del KGXD izquierdo y derecho por motivos de estabilidad.



Para colocar los paquetes de placas que vienen aparte, se deben desmontar el revestimiento, los travesaños, la chapa de la puerta y el apoyo. El lugar de montaje debe ser al menos tan ancho como los paquetes de placas.

Nota: La cubeta de condensados no se debe pisar.



A continuación, desmontar también los travesaños intermedios. Marcar la posición de los travesaños intermedios en el bastidor (para recordarla al volver a montarlos).

Atención:

- Los travesaños intermedios pueden ser de diferentes modelos (p. ej. con cierre de la puerta, etc.).
- Soltar también los tornillos de fijación interiores del travesaño intermedio.



Marcar la posición de los perfiles centrales del bastidor (para recordarla cuando se vuelvan a montar).



Desmontar los perfiles centrales del bastidor (2 unidades) con el listón de plástico.

Para ello se deben soltar los tornillos de la parte delantera y de la parte trasera de los perfiles.

Así se tendrá libre acceso al aparato.



Si hay una compuerta de bypass inferior (compuerta ya montada):

Soltar los tornillos del apoyo y volver a apretarlos después del montaje de los paquetes de placas.



Abrir los paquetes de placas siguiendo las instrucciones del fabricante y colocarlos de uno en uno sobre el bastidor soporte, sellarlos y atornillarlos (a continuación se describe cada paso por separado).

Marcar previamente la posición correcta del paquete de placas.

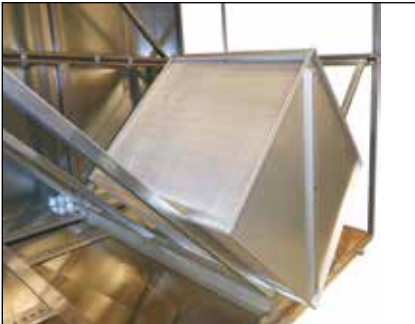

Colocar y sellar individualmente el paquete de placas compuesto por varios cubos.

Para facilitar el montaje, no introducir del todo los cubos, colocarlos en su posición final cuando ya haya finalizado el montaje. Los cubos deben atornillarse entre sí por delante y por detrás.

1. Instalación del paquete: Aplicar masilla selladora en todo el contorno del marco cúbico por la cara que coincidirá con el paquete 2.

Véanse también las instrucciones del paquete de placas.



Abrir los paquetes de placas siguiendo las instrucciones del fabricante y colocarlos de uno en uno sobre el bastidor soporte, sellarlos y atornillarlos (a continuación se describe cada paso por separado).

Marcar previamente la posición correcta del paquete de placas.

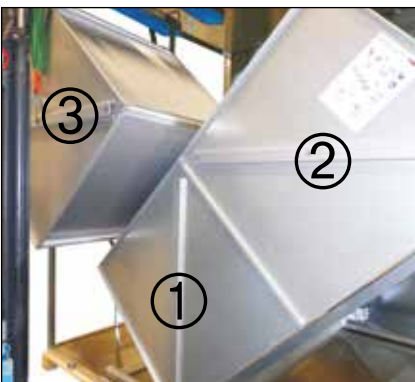

3. Colocar el tercer paquete y atornillarlo al primer paquete.

Aplicar masilla selladora sobre los paquetes 2 y 3

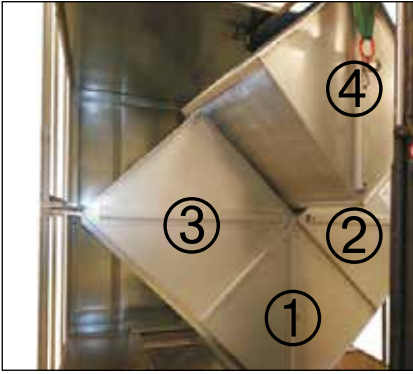

4. Colocar el cuarto paquete y atornillarlo al segundo y tercer paquete.

Unión atornillada por la parte delantera y trasera.

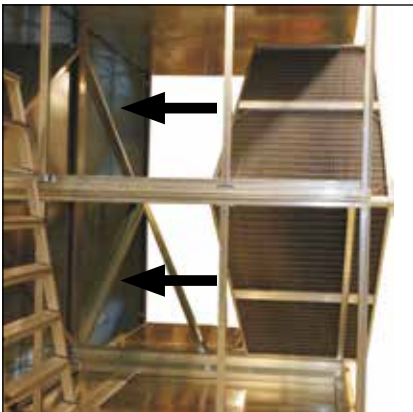

Colocar la junta por la parte delantera de cada paquete.

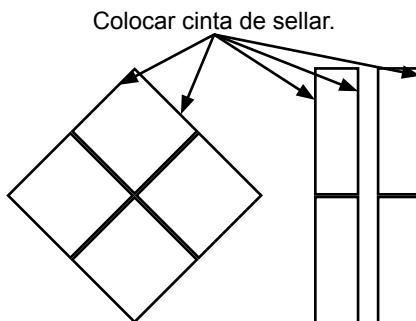

Colocar cinta de sellar.



Desplazar el paquete de placas completo hasta el tope de las guías de sellado.

Esta es la posición final.

Montar el siguiente paquete dividido de la misma forma e introducirlo.



Volver a montar los perfiles centrales del bastidor (2 unidades) con el listón de plástico en la posición marcada (tornillos en la parte delantera y trasera).



Volver a introducir el apoyo superior y atornillarlo al techo y el travesaño intermedio.

Emplear los posibles soportes para el techo aportados por la propiedad.



En caso de que haya un separador de gotas arriba:

Montar la chapa de desagüe de condensados (se adjunta suelta) en caso de versión con separador de gotas superior.

Aplicar la masilla selladora a lo largo del borde de la chapa hasta el paquete de los cubos, introducir a presión la chapa de desagüe de condensados y sellarla en todo el contorno.

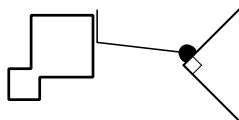

El condensado producido debe fluir a través de las láminas del paquete.



Montar la guía extraíble.



Montar de nuevo el separador de gotas.



Si hay una compuerta de bypass superior (la compuerta se adjunta suelta):

Atornillas la compuerta de bypass con los oficios previstos en los apoyos superior e inferior.



Volver a atornillar los travesaños intermedios en las posiciones marcadas.



En la versión con puerta de inspección (opcional), para sellar el paquete hay que atornillar la chapa de la puerta de nuevo.



A continuación, volver a montar y atornillar todos los paneles y puertas de inspección opcionales.



Finalmente, atornillar cada uno de los cubos con las bridas de unión del aparato que se incluyen sueltas en el suministro (véanse también las instrucciones de montaje generales).



WOLF GmbH

Postfach 1380 / D-84048 Mainburg / Tel. +49.0. 87 51 74- 0 / Fax +49.0.87 51 74- 16 00

www.WOLF.eu



RU

**Руководство по монтажу
Пластинчатого рекуператора перекрестноточного типа KGXD
в виде отдельной поставки**

KGXD	послойное прохождение воздуха	стр. 97
KGXD	параллельное прохождение воздуха	стр. 105
KGXD	послойное прохождение воздуха (с внешним байпасом)...	стр. 113

(Перевод оригинала)

Общая информация

Настоящее руководство по монтажу предназначено только для пластинчатых рекуператоров перекрестноточного типа (KGXD).

Персонал, которому поручено выполнение соответствующих работ, обязан прочитать это руководство перед началом монтажа, ввода в эксплуатацию или технического обслуживания.

Необходимо обеспечить соблюдение указаний, изложенных в данном руководстве.

Работы по монтажу, вводу в эксплуатацию и техническому обслуживанию должны проводиться только обученными квалифицированными специалистами.

Руководство по монтажу является составной частью устройства и должно быть сохранено для последующего использования.

Несоблюдение этого руководства ведет к аннулированию гарантийных требований к компании WOLF.

Знак указания

В данном руководстве по монтажу использованы следующие знаки указаний по безопасности и символы.

Знаки указаний по безопасности и символы обозначают важные инструкции касательно защиты персонала и технической эксплуатационной надежности.

Значком «Указание по безопасности» отмечены указания, которые необходимо точно соблюдать, чтобы предотвратить возникновение опасных ситуаций или получение травм людьми, а также повреждения установки.



Внимание

«Указание» обозначает технические указания, которые необходимо соблюдать во избежание повреждений и функциональных нарушений устройства.

Помимо этого руководства по монтажу указания могут присутствовать в виде наклеек на установке или ее компонентах. Их необходимо соблюдать в равной степени.

Указания по безопасности

Во время монтажа установки необходимо соблюдать общие предписания по предотвращению несчастных случаев (ППНС). Персонал, осуществляющий монтаж, обязан использовать подходящие средства индивидуальной защиты согласно ППНС.



При несоблюдении правил техники безопасности во время монтажа установки в результате падения или опрокидывания грузов персонал может получить тяжелые травмы, а также возможен материальный ущерб. Во время сборки установки особо тщательно необходимо следить именно за незакрепленными деталями, так как они могут соскальзывать, падать или опрокидываться. Поэтому установку и все ее компоненты на каждом этапе монтажа необходимо защищать от соскальзывания, опрокидывания и падения до тех пор, пока установка не будет полностью смонтирована и закреплена. Использовать только подходящие транспортировочные средства, подъемные механизмы и инструменты. Строго запрещено находиться под подвешенным грузом.

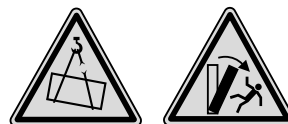

Указания по безопасному применению

Использование пластинчатого рекуператора перекрестноточного типа по назначению предполагает только его применение для рекуперации тепла в системах воздушной вентиляции.

Разрешается только производить подачу воздуха.

Этот воздух не должен содержать опасных для здоровья, горючих, взрывчатых, вызывающих коррозию или иным образом опасных составляющих веществ, так как в ином случае эти вещества распределяются в системе каналов и здании, что может привести к отрицательным последствиям для здоровья или даже смерти находящихся в здании людей, животных или растений.

Монтаж



Перед монтажом пластинчатого рекуператора перекрестноточного типа необходимо проверить его на комплектность поставки и отсутствие повреждений после транспортировки и возможного хранения.

При наличии повреждений их необходимо обязательно устранить перед дальнейшим монтажом.

Для установки пластинчатого рекуператора перекрестноточного типа необходимо наличие ровного горизонтального основания с соответствующей несущей способностью.

Нижняя рама устройства должна полностью прилегать к основанию, частичное прилегание недопустимо.

Секция пластинчатого рекуператора перекрестноточного типа KGXD поставляется в виде нескольких компонентов: нижняя часть корпуса, верхняя часть корпуса, кубический элемент с рабочей поверхностью (или несколько).

KGXD 270/340/430 с послойным прохождением воздуха поставляется в одном корпусе. Установка элементов с пластинами описана ниже.

При монтаже необходимо соблюдать следующий порядок действий:

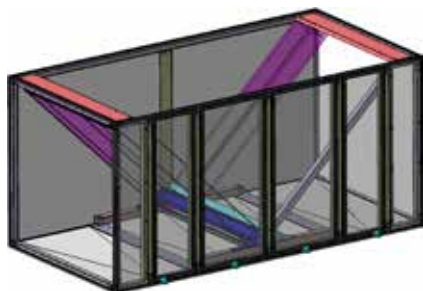

Разместить нижнюю часть корпуса в месте установки.

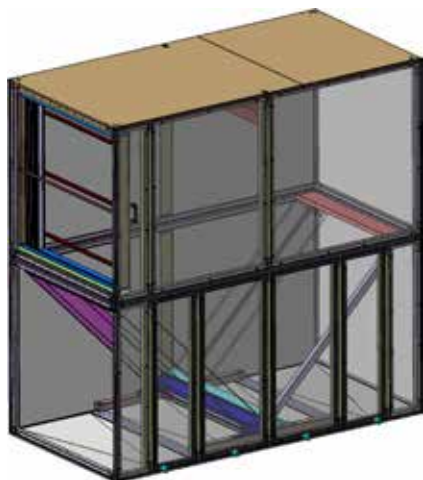

Выровнять верхнюю часть относительно нижней части и соединить их друг с другом с помощью входящих в комплект соединителей.

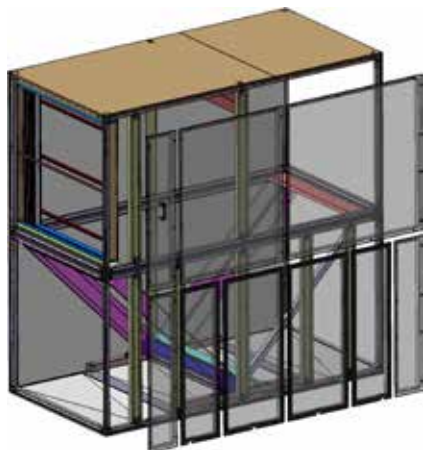

Для установки рекуператора необходимо начать работу с одной из сторон корпуса (обеспечить достаточно места для монтажа). Сначала следует демонтировать панели корпуса.

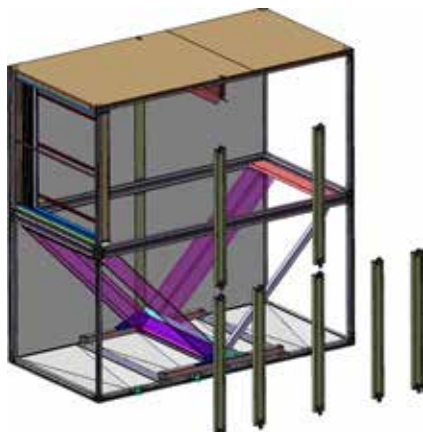

Затем также демонтировать опорные стойки. Отметить расположение опорных стоек на раме (для последующей сборки).

Внимание: Опорные стойки могут отличаться (например, иметь ответную часть замка для дверцы и т. д.).

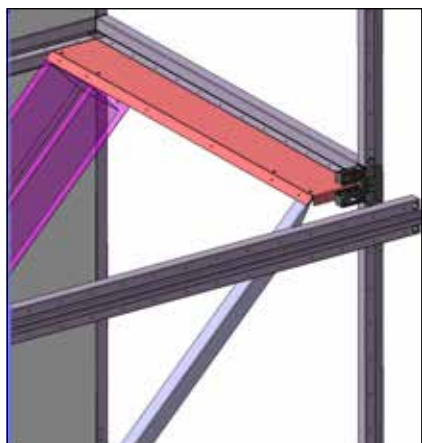

Демонтировать центральные рамные профили (2 шт.). Для этого открутить винты на передней и задней стороне профилей.

Теперь доступ к устройству открыт.

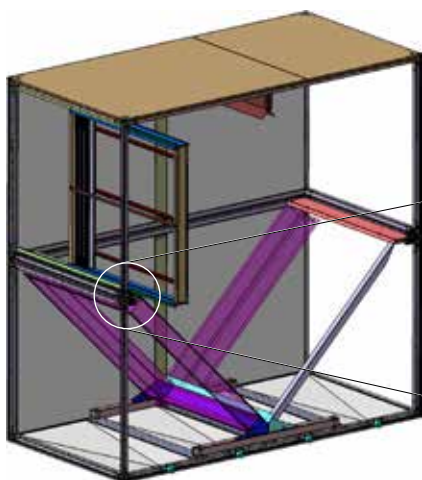

В случае конструкции с циркуляционной заслонкой также необходимо открутить ее винты.

В случае конструкции с байпасной заслонкой также необходимо открутить ее винты.

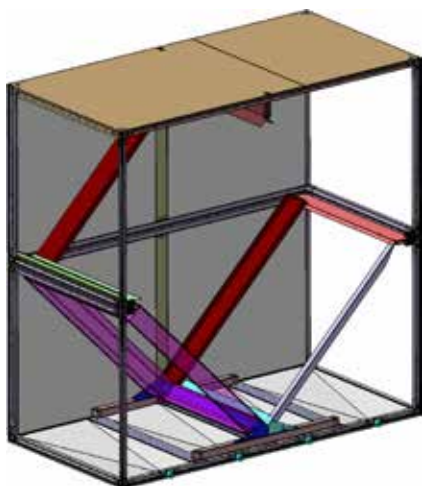
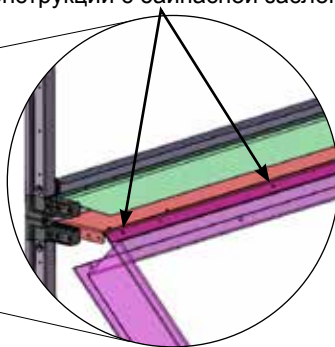

Конструкция установки без циркуляции воздуха.

Байпасная пластина (если она прилагается в демонтированном виде) всегда размещается напротив и крепится винтами к опорам.

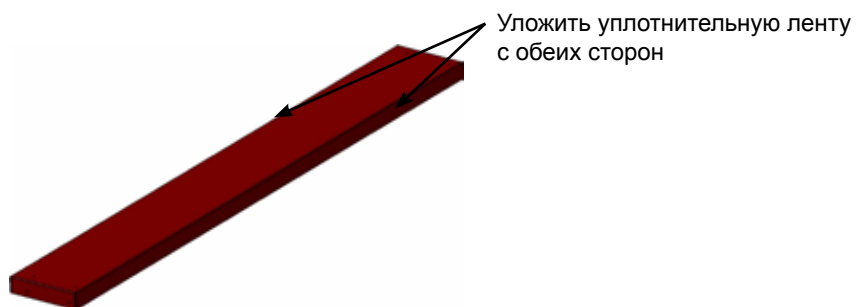

Уложить уплотнительную ленту с обеих сторон



Распаковать элементы с пластинами, как указано производителем, и по одному элементу поочередно разместить их на несущей раме, герметизировать и закрепить винтами. (См. подробное описание ниже). Перед монтажом пометить элемент для правильного размещения.

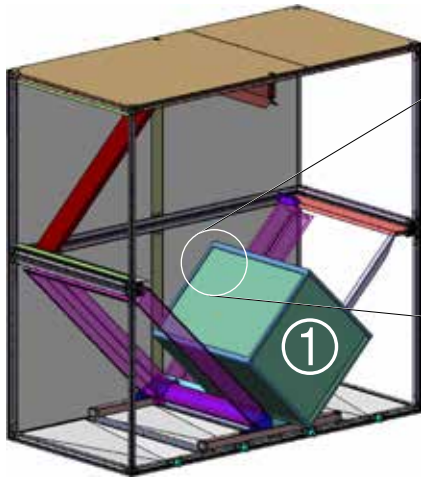

Установить рекуператор, состоящий из нескольких кубических элементов, и герметизировать его.

Для упрощения монтажа устанавливать кубические элементы в конечное положение только после полного завершения монтажа. Кубические элементы должны быть скреплены резьбовыми соединениями спереди и сзади.

1. Вставить 1-й элемент: герметизировать раму кубических элементов на стороне к пакету 2 по всему периметру с помощью герметика.

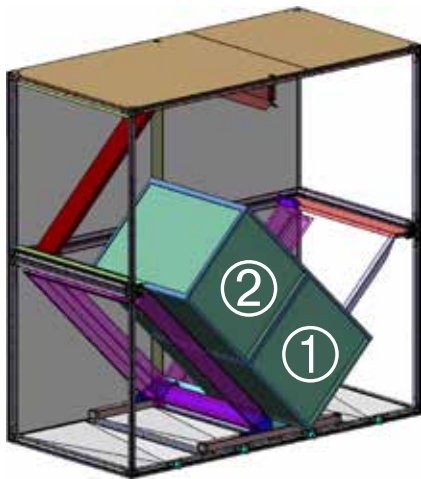

Вставить второй (2) элемент и скрепить его винтами с первым (1) элементом.

Затем нанести герметик на первую раму кубического элемента на следующей стороне (сверху).

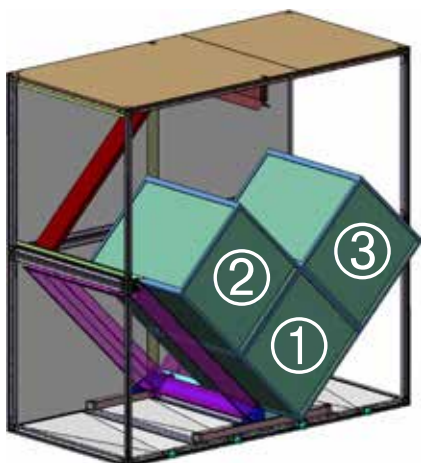

Вставить третий (3) элемент и скрепить его винтами с первым (1) элементом.

Затем нанести герметик на второй (2) и третий (3) элементы.

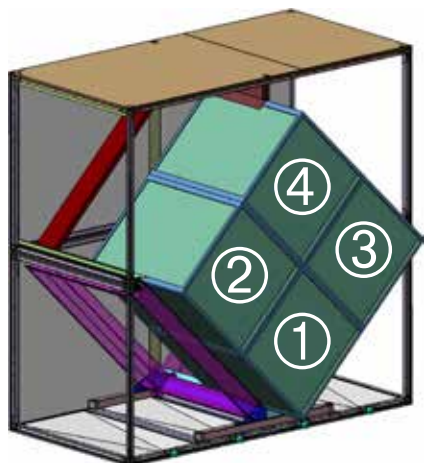

Вставить четвертый (4) элемент и скрепить его винтами со вторым (2) и третьим (3) элементами.

Крепление винтами выполняется на передней и задней стороне элемента.

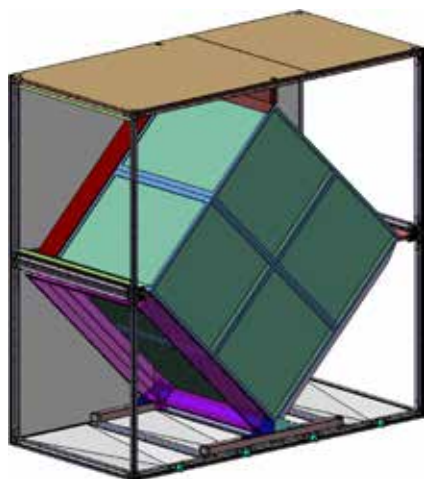

Задвинуть собранный рекуператор до упора, до байпасной пластины. Это положение является окончательным.

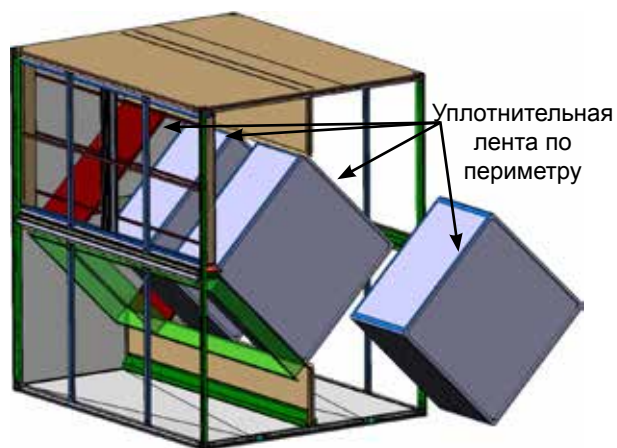

Вариант: отдельные элементы в направлении потока воздуха.

Герметизировать все элементы по отношению друг к другу с помощью уплотнительной ленты по всему периметру и задвинуть элементы.

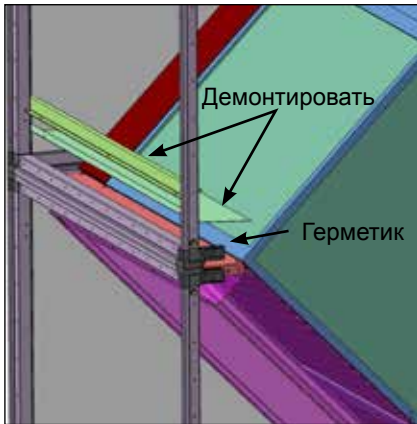

Уплотнительная лента по периметру

Снять направляющую и пластину для отвода конденсата (только при верхнем размещении каплеотделителя).

Перед этим нанести герметик вдоль кромки пластины со стороны, направленной к кубическому элементу.

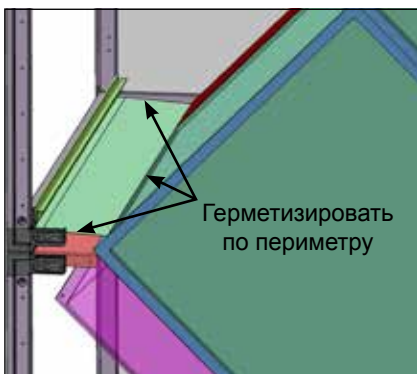

Установить направляющую и пластину для отвода конденсата.

Герметизировать по периметру пластину для отвода конденсата.

Образующийся конденсат должен стекать через пластины элемента.

Вставить каплеотделитель.

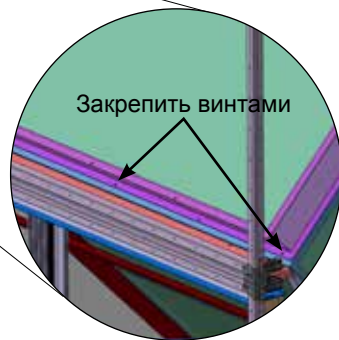
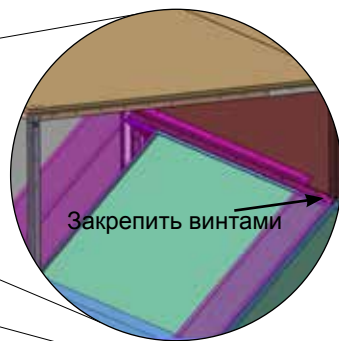
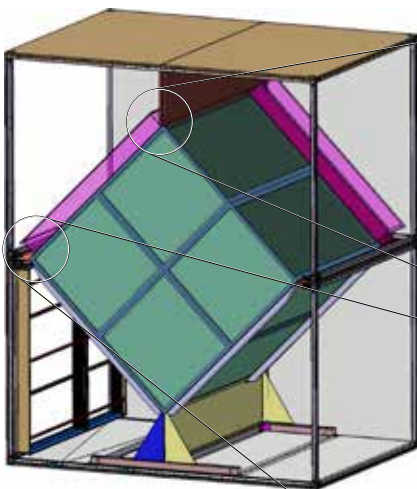

Прикрепить байпасную заслонку и циркуляционную заслонку (опция) (при нижнем размещении каплеотделителя прилагаются в демонтированном виде) винтами к опорам через соответствующие отверстия.

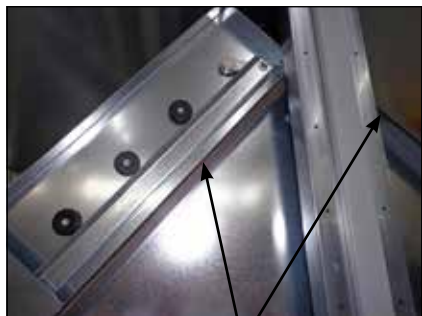

Герметизировать
по периметру

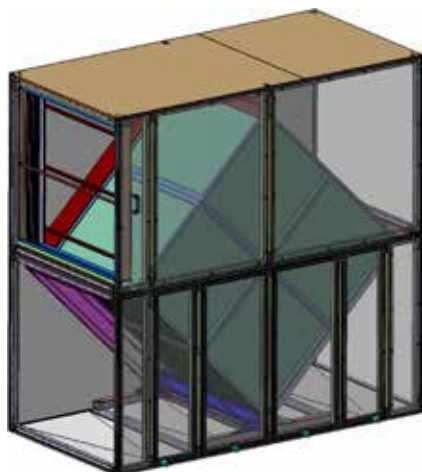

Перед монтажом средних рамных профилей герметизировать промежуточные распорки и панели обшивки по периметру с помощью уплотняющей ленты.



Пластина
дверцы

В случае конструкции с ревизионной дверцей (опция) для герметизации элемента также требуется закрепить винтами пластину дверцы (прилагается отдельно).

Теплообменник KGXD поставляется в виде нескольких компонентов: нижней части корпуса, верхней части корпуса, элемента с пластинами и т. д.

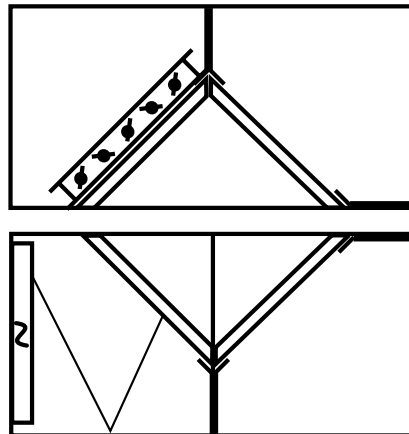
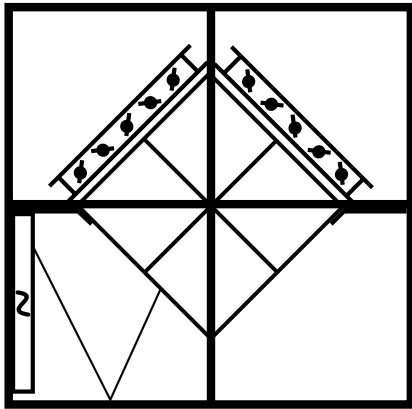

Элементы с пластинами
Задняя часть

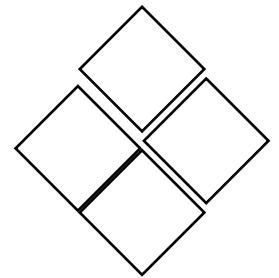

Передняя часть

Это только схематическое изображение. Расположение заслонок, поддона и т. д. может изменяться в зависимости от конструкции установки.



Разместить части корпуса в месте монтажа (показано без верхнего перекрытия).

Задняя часть

Передняя часть



Уложить по периметру уплотнительную ленту для герметизации корпуса.



Снять соединительные уголки с обеих сторон (с использованием биты на 10).



Соединить части корпуса.

Выровнять по горизонтали и вертикали, чтобы поверхности были заподлицо.



Скрепить части корпуса соединителями.

Использовать прилагаемые винты M8 x 50 и гайки M8.

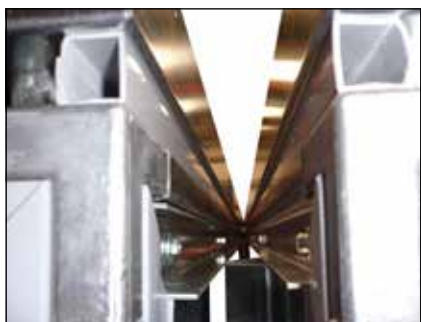

Только для установок KG Top.есо

Соединение установки с помощью соединительных шин и комбинированных винтов 5,5 x 16 мм. (с использованием биты на 8)



Герметизировать оба зазора с помощью герметика.



Установить соединительные уголки.



Прикрутить отдельно прилагаемый накладной профиль к уголку.



Соединить опоры друг с другом.

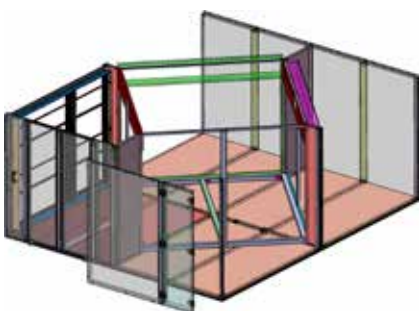

Для установки отдельных элементов с пластинами необходимо определить одну сторону корпуса (пространство для монтажа должно иметь как минимум такую же ширину, как элементы с пластинами).

После этого необходимо демонтировать с этой части элементы обшивки, распорки и опоры.

Сначала следует снять панели обшивки с этой стороны.

Указание!

По поддону для конденсата нельзя ходить.



Отметить расположение промежуточных распорок на верхней и нижней части (для последующего монтажа).

Внимание! Промежуточные распорки могут отличаться (например, иметь запор для дверцы и т. д.).



Демонтировать промежуточные распорки.

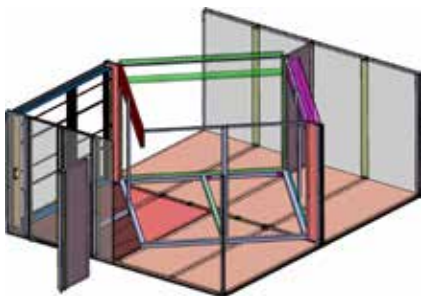

Демонтировать опору.



Открутить винты для крепления заслонок. В случае плохого доступа можно снять панель со стороны заслонок.

Демонтировать опоры со стороны установки элементов (при наличии опор).



Распаковать элементы с пластинами, как указано производителем, и по одному элементу поочередно разместить их на несущей раме, герметизировать и закрепить винтами. (См. подробное описание ниже.) Перед монтажом пометить элемент для правильного размещения.



Разместить элемент с пластинами на такой же высоте, как у несущей рамы, и задвинуть 1-й элемент.



С помощью герметика герметизировать первые два элемента с пластинами по отношению друг к другу и закрепить сверху винтами.

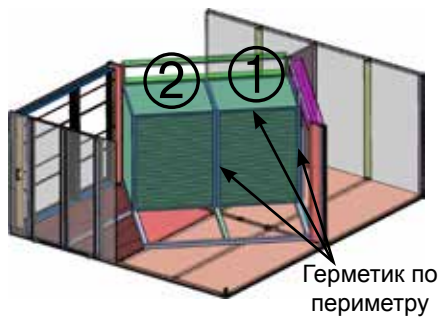

Вставить 2 элемента до упора в резиновый уплотнитель байпасной заслонки.

Нанести герметик для 3-го элемента и скрепить винтами элемент 1 с элементом 3.

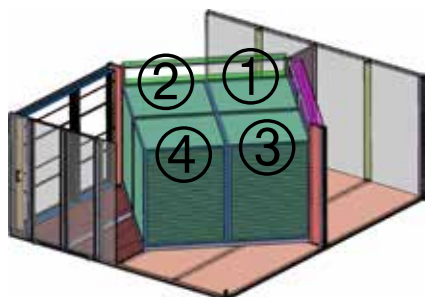
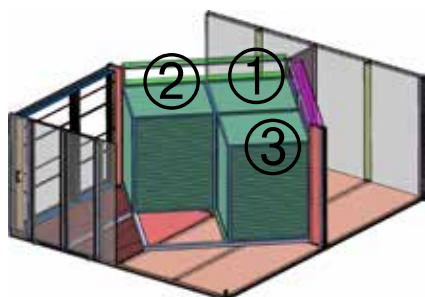

Соединить элементы с пластинами с помощью входящих в комплект уголков. (при наличии, зависит от конструкции)

См. также руководство по монтажу производителя.

Установить и закрепить винтами демонтированные части.

Установить распорку с опорной пластиной. При необходимости использовать опоры перекрытия заказчика.

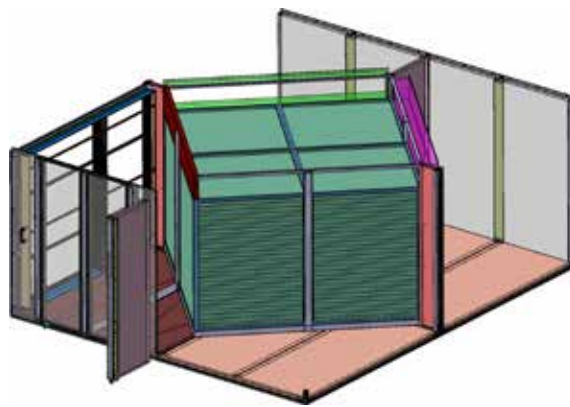

Герметизировать по всему периметру место соединения элемента с пластинами и установки.



Герметизировать по периметру байпасные пластины в месте соединения с элементом с пластинами и верхней частью.



Герметизировать элемент с пластинами по отношению к опорной раме, а также место соединения опорной рамы и дна установки.

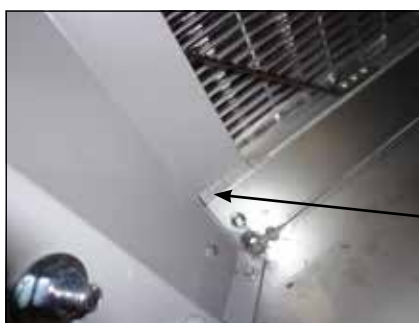

Выполнить герметизацию герметиком



Прикрутить промежуточные распорки в ранее отмеченных местах.



Прикрутить панели.



Разместить нижнюю часть корпуса байпаса в месте установки.



Проложить уплотнения по периметру нижней части корпуса байпаса и крепления распорками.



Выровнять нижнюю часть KGXD на нижней части байпаса по горизонтали и вертикали.



Свинтить детали корпуса соединителями.

Использовать шестигранные винты M8x50 и гайки M8.



При наличии подъемной пластины в нижней части ее необходимо снять. Впоследствии эта пластина больше не понадобится.

Для герметизации корпуса по периметру необходимо проложить уплотнительную ленту.

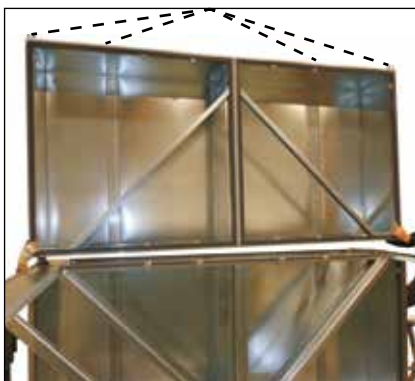

Выровнять верхнюю часть корпуса байпаса по горизонтали и вертикали на нижней части корпуса.

Свинтить детали корпуса установленными соединителями.

Использовать шестигранные винты M8x50 и гайки M8.



Свинтить боковые опоры корпуса байпаса.



Свинтить кубы.



Только если ТА находится сверху:

Для облегчения монтажа перед подъемом необходимо снять каплеотделитель и нижнюю выдвижную шину в верхней части KGXD.

Для этого необходимо снять панель каплеотделителя и извлечь его.



В верхней части KGXD извлечь верхнюю опору, чтобы впоследствии можно было установить пакет пластин.

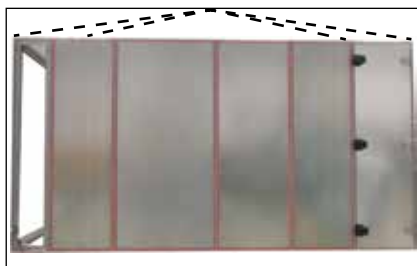

Выровнять верхнюю часть KGXD относительно нижней части и корпуса байпаса по горизонтали и вертикали.

Свинтить части корпуса по направлению сверху вниз винтами M8x120 и гайками из комплекта поставки.

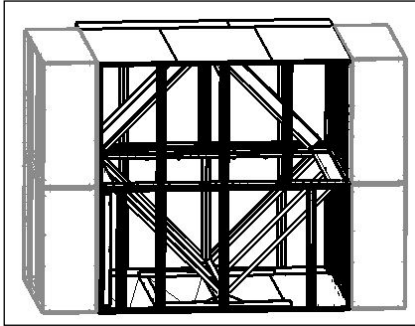

Перед монтажом пакета пластин на объекте для обеспечения стабильности соседние кубы корпуса KGXD необходимо установить слева и справа.



Для установки отдельного пакета пластин необходимо снять обшивку со сторону системы управления, перемычки, дверное полотно и опору. Ширина помещения, в котором производится монтаж, должна быть как минимум такой же, как у пакета пластин.

Указание: Конструкция поддона для конденсата не прочная!



В конце также необходимо снять промежуточные перемычки. Отметить на раме положение промежуточных перемычек (для повторного монтажа).

Внимание:

- Промежуточные перемычки могут быть разными (например, с дверным запором и т. д.).
- Необходимо также ослабить внутренние крепежные винты на промежуточной перемычке!



Отметить положение центральных профилей рамы (для повторного монтажа).



Снять центральные профили рамы (2 шт.) вместе с пластиковой рейкой.

Для этого необходимо ослабить винты на передней и задней сторонах профилей.

Теперь установка находится в свободном доступе.



Если байпасная заслонка расположена внизу (заслонка уже смонтирована):

Ослабить винты на опоре и снова затянуть их после монтажа пакета пластин.



Распаковать пакет пластин в соответствии с описанием от производителя, затем поместить пластины по отдельности в несущую раму, снабдить их уплотнениями и свинтить (далее приведены соответствующие отдельные описания).

Чтобы обеспечить правильное позиционирование, необходимо предварительно снабдить пакет пластин отметками.

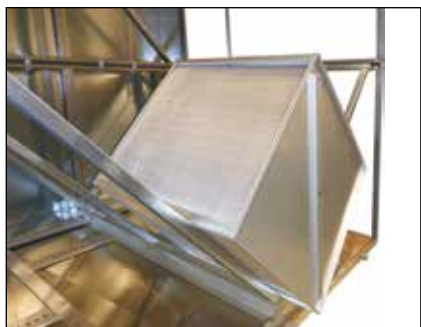

Если пакет пластин состоит из нескольких кубиков, их необходимо установить и снабдить уплотнениями по отдельности.

Для облегчения монтажа не вставлять кубики до конца; их следует вставлять в конечное положение только после окончательного монтажа. Кубики необходимо свинтить между собой спереди и сзади.

1. Вкладывание пакета: Нанести герметик на раму кубика по периметру со стороны примыкания к пакету 2.

См. также руководство по монтажу пакета пластин.



Распаковать пакет пластин в соответствии с описанием от производителя, затем поместить пластины по отдельности в несущую раму, снабдить их уплотнениями и свинтить (далее приведены соответствующие отдельные описания).

Чтобы обеспечить правильное позиционирование, необходимо предварительно снабдить пакет пластин отметками.



3. Установить пакет и свинтить с 1-м пакетом.

нанести герметик на пакет 2 и пакет 3.

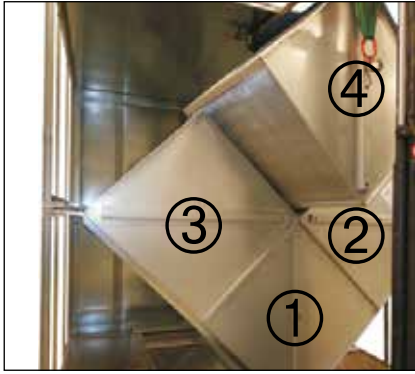

4. Установить пакет и свинтить с 2-м и 3-м пакетом.

Выполнить резьбовое соединение на передней и задней сторонах.

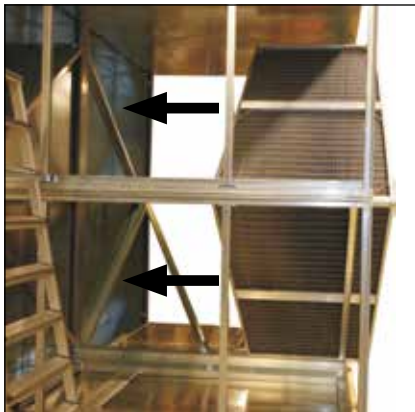

На все пакеты с торцевой стороны необходимо нанести герметик!

Нанести уплотнительную ленту!

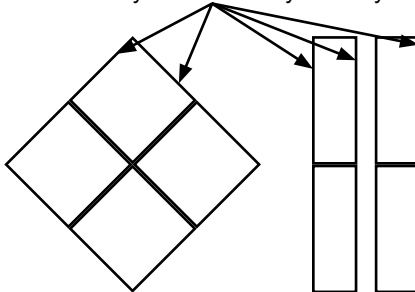

Вставить весь пакет пластин до упора на уплотнительных шинах.

Это положение является окончательным.

Смонтировать и вставить следующий разделенный пакет таким же способом.



Установить центральные профили рамы (2 шт.) вместе с пластиковой рейкой в отмеченное положение (винтами с передней и задней сторон).



Снова вставить верхнюю опору и свинтить с промежуточной перемычкой на потолке.

При необходимости использовать потолочные опоры (предоставляет заказчик).

**Если ТА находится сверху:**

В исполнении ТА сверху смонтировать конденсатоотводчик (приложен в разобранном виде) следующим образом.

Нанести герметик вдоль кромки листа пакета кубиков, вдавить конденсатоотводчик и снабдить его герметиком по периметру.

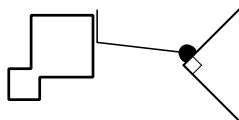

Образующийся конденсат должен стекать через пластины пакета.



Установить выдвижную шину.



Установить каплеотделитель на место.

**Если байпасная заслонка расположена сверху (заслонка не смонтирована):**

Привинтить байпасную заслонку к опорам сверху и снизу, используя предусмотренные отверстия.



Снова привинтить промежуточные перемычки в отмеченных позициях.



В исполнении с ревизионной дверцей (опция) для герметизации пакета необходимо привинтить на место дверное полотно.



Затем необходимо снова установить и привинтить все панели и ревизионные дверцы (опция).



В конце необходимо свинтить отдельные кубики с соединительными накладками для котлов из комплекта поставки (см. также общее руководство по монтажу).



WOLF GmbH

Postfach 1380 / D-84048 Mainburg / Tel. +49.0. 87 51 74- 0 / Fax +49.0.87 51 74- 16 00

www.WOLF.eu