

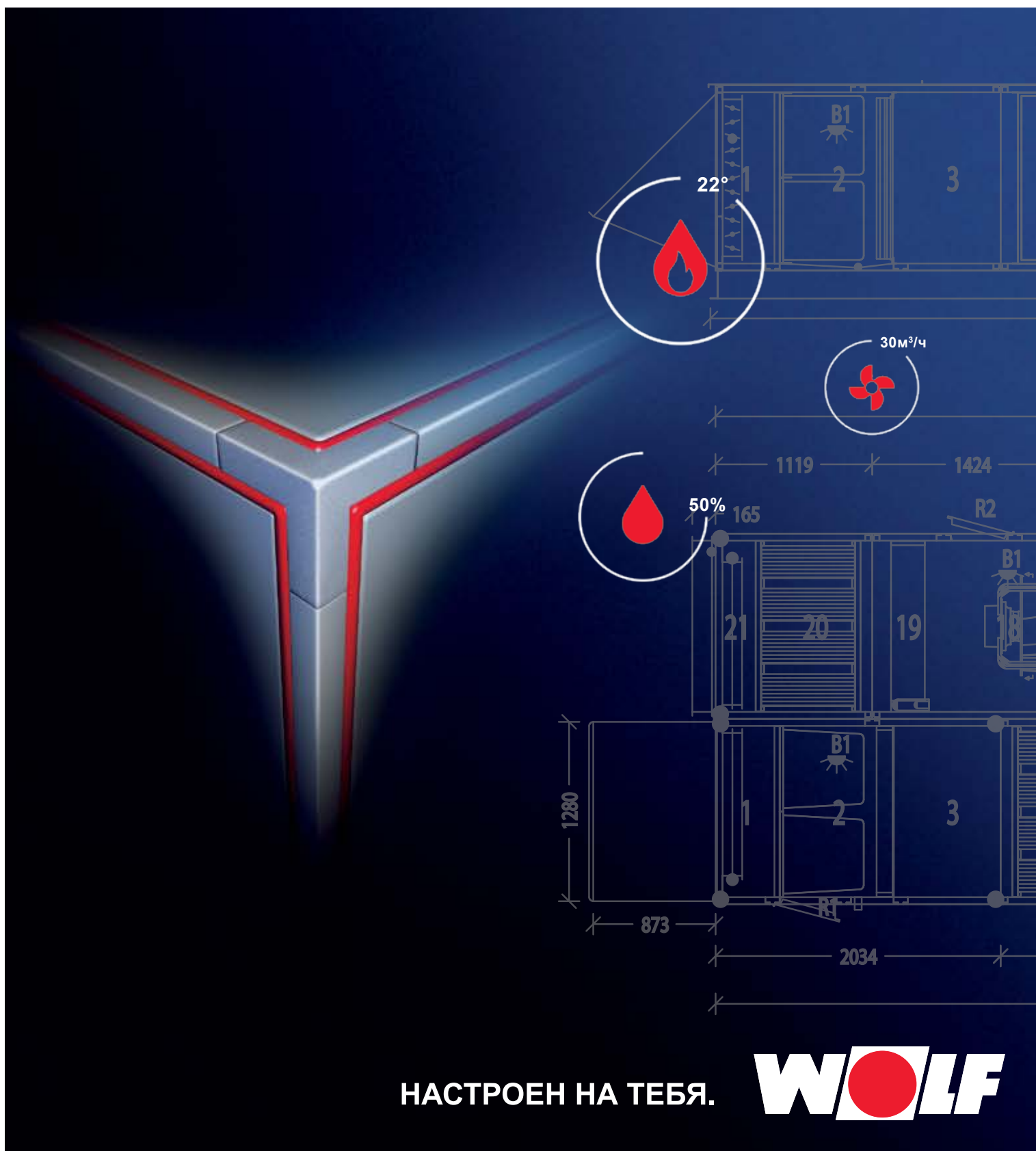

ВЕНТИЛЯЦИОННОЕ ОБОРУДОВАНИЕ WOLF

# ИНДИВИДУАЛЬНОСТЬ И ЭФФЕКТИВНОСТЬ ДЛЯ ПРОЕКТНЫХ И ИНЖИНИРИНГОВЫХ КОМПАНИЙ



НАСТРОЕН НА ТЕБЯ.



A low-angle photograph of a large crane lifting a heavy, rectangular metal structure. The crane's boom extends from the top right towards the center. A hook is suspended from the boom, connected to a complex system of cables and chains that support the structure. The sun is positioned in the background, creating a bright, hazy glow and casting long shadows. The sky is a clear, pale blue.

Подъем  
с помощью крана  
вентиляционной  
установки WOLF,  
полностью  
смонтированной  
на опорной раме.

# СОДЕРЖАНИЕ

---

<b>WOLF – ОТ СИСТЕМЫ PLUG&amp;PLAY ДО ИНДИВИДУАЛЬНОЙ КОНФИГУРАЦИИ</b>	4-5
<b>ВЫСШЕЕ КАЧЕСТВО – МАЛЫЕ ГАБАРИТЫ</b> ОБЗОР КОМПАКТНОЙ СЕРИИ	6-7
<b>МОДУЛЬНЫЕ УСТАНОВКИ</b> WOLF KG TOP И АНУ-ТЕ	8
<b>ОБОРУДОВАНИЕ ИНДИВИДУАЛЬНОЙ КОНФИГУРАЦИИ</b> WOLF KG FLEX	10
<b>УСТАНОВКА PLUG&amp;PLAY ДЛЯ БАССЕЙНОВ</b> WOLF SKL-POOL	12
<b>МОДУЛЬНОЕ ОБОРУДОВАНИЕ ДЛЯ КРЫТЫХ БАССЕЙНОВ</b> KG FLEX POOL	13
<b>СЕРТИФИЦИРОВАНО И НАДЕЖНО</b> КАЧЕСТВО – ЭТО НАША ЖИЗНЬ	14-15
<b>БОЛЬШЕ, ЧЕМ ПРОСТО СОСТАВЛЯЮЩИЕ</b> КРАТКИЙ ОБЗОР КОМПОНЕНТОВ	16-17
<b>ЭФФЕКТИВНОЕ СОЧЕТАНИЕ</b> ВЕНТИЛЯТОРНЫЕ ГРУППЫ	18-19
<b>МИНИМУМ ПОТЕРЬ</b> СИСТЕМЫ РЕКУПЕРАЦИИ ТЕПЛА	20-21
<b>КОМФОРТНЫЙ КЛИМАТ ДЛЯ ВСЕХ</b> СИСТЕМЫ УВЛАЖНЕНИЯ ВОЗДУХА	22-23
<b>ВСЕГДА ЧИСТЫЙ ВОЗДУХ</b> СИСТЕМЫ ФИЛЬТРАЦИИ	24-25
<b>ПРОМЫШЛЕННОЕ ПРИМЕНЕНИЕ</b> ГОТОВНОСТЬ К ЛЮБЫМ УСЛОВИЯМ	26
<b>ВЗРЫВОЗАЩИТА</b> СЕРТИФИКАЦИЯ АТЕХ	28
<b>ИНДИВИДУАЛЬНЫЕ КОМПЛЕКСНЫЕ РЕШЕНИЯ</b> В МИНИМАЛЬНОМ ПРОСТРАНСТВЕ	30-31
<b>СИСТЕМА КОНДИЦИОНИРОВАНИЯ ВОЗДУХА WOLF</b> НАДЕЖНЫЙ ПАРТНЕР ДЛЯ ОТОПЛЕНИЯ И ОХЛАЖДЕНИЯ	32
<b>ИНТЕГРИРОВАННЫЕ ТЕПЛОВЫЕ НАСОСЫ</b> ВСТРОЕННЫЕ ИСТОЧНИКИ ТЕПЛА И ХОЛОДА	33
<b>2-Х МИНУТНЫЙ КОНФИГУРАТОР WOLF</b> МАКСИМАЛЬНО БЫСТРЫЙ ПОДБОР ВЕНТИЛЯЦИОННОЙ УСТАНОВКИ	34
<b>ВІМ-БРАУЗЕР WOLF</b> ИНФОРМАЦИОННОЕ МОДЕЛИРОВАНИЕ ЗДАНИЙ	35
<b>СИСТЕМА EASY-LIFTING WOLF</b> ОБЛЕГЧЕННЫЙ ПОДЪЕМ УСТАНОВОК	36
<b>НОМЕР ОДИН ДЛЯ АРХИТЕКТОРОВ</b> ВИЗУАЛЬНАЯ ГАРМОНИЯ	38
<b>WOLF SUPERSEAL</b> ПРЕДЕЛЬНАЯ ГЕРМЕТИЧНОСТЬ	40
<b>ГИГИЕНИЧЕСКОЕ ОБОРУДОВАНИЕ WOLF</b> НЕ ТОЛЬКО ЧИСТОТА, НО И БЕЗУПРЕЧНОСТЬ	41
<b>КЛИМАТИЧЕСКОЕ ОБОРУДОВАНИЕ ОНЛАЙН</b> ЗАПРОГРАММИРОВАННАЯ ПРОСТОТА И СЕРВИС	42-43
<b>ИНТЕЛЛЕКТУАЛЬНАЯ ПРОДУМАННОСТЬ</b> СИСТЕМЫ АВТОМАТИЗАЦИИ WOLF	44-45
<b>ПРИМЕРЫ ПРОЕКТОВ</b> ПО ВСЕМУ МИРУ	46-47

28  
50  
1222

# ОТ СИСТЕМЫ PLUG&PLAY ДО ИНДИВИДУАЛЬНОЙ КОНФИГУРАЦИИ

От серийных компактных устройств до модульных систем и изготовленных под заказ индивидуальных решений с расходом воздуха свыше 100 000 м³/ч. WOLF – ваш партнер во всех сферах отопления, вентиляции и кондиционирования воздуха в любой ситуации и при различных технических решениях.

Расход воздуха:  
(м³/ч 1,5 м/с)

35.000

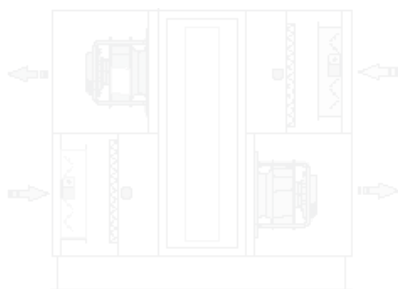

20.000

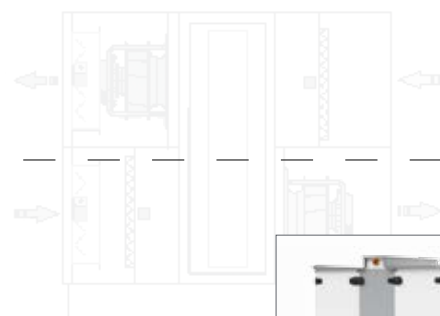
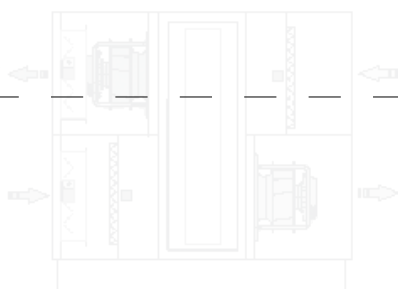

10.000



3000



**CGL**  
Установка для монтажа в помещении

**CFL**  
Плоская подвесная установка

**CKL**  
Компактная установка с пластинчатым рекуператором

**CRL**  
Компактная установка с роторным рекуператором

Компактная серия

100.000



### KG Top

Вентиляционные установки  
модульной конструкции

### АНУ ТЕ



### CKL POOL

Установка для спа и  
бассейнов



### KG Flex

Вентиляционные установки  
индивидуальной конфигурации

Модульное исполнение

Индивидуальное исполнение

# ВЫСШЕЕ КАЧЕСТВО – МАЛЫЕ ГАБАРИТЫ

## ОБЗОР КОМПАКТНОЙ СЕРИИ

Компактность, доступность, простота. Зачастую проект не удается из-за предполагаемого большого требуемого пространства или ошибочно определенных расходов на эксплуатацию и приобретение, а также долгих сроков доставки. В таком случае оптимальным вариантом будет особо компактное оборудование WOLF. Всегда достаточно большой размер для максимального комфорта, при этом достаточно малый для универсального применения. Кроме того, установки готовы к немедленному подключению.

- › Все установки имеют электроподключение для быстрого и простого ввода в эксплуатацию
- › Периферийные устройства премиум-класса и высокоэффективные ЕС-вентиляторы с бесступенчатой регулировкой (класс энергоэффективности IE4 согласно DIN EN 60034-30)
- › Высококачественный, прочный корпус с порошковым покрытием (для CFL в качестве опции)
- › Уникальная разработка в отрасли: специально спроектированные периферийные устройства на любой типоразмер установок SKL и CRL в погодоустойчивом исполнении
- › Легкая интеграция в веб-портал WOLF и приложение SmartSet посредством WOLF Link pro
- › Отлаженная система WRS-K с программируемыми на заводе входами и выходами
- › Широкий спектр GLT-интерфейсов (LON, BACNET, ETHERNET, MODBUS и KNX)
- › Панель может применяться в качестве пульта дистанционного управления
- › Различное дополнительное оборудование (система кондиционирования воздуха WOLF, нагреватель, охладитель, шумоглушитель, ...)
- › Соблюдение всех релевантных стандартов и директив, например: VDI 6022 и VDI 3803
- › Все установки прошли сертификацию RLT и соответствуют требованиям ErP 2018
- › Короткий срок поставки

### КОМПАКТНАЯ ВЕНТИЛЯЦИОННАЯ УСТАНОВКА С РОТОРНЫМ РЕГЕНЕРАТОРОМ CRL

- › Компактная вентиляционная установка с интегрированным высокоэффективным роторным теплообменником
- › Широкий ассортимент типов роторов:
  - › Сорбционный ротор (WOLF рекомендует: особо высокая рекуперация влажности зимой и предварительная сушка летом)
  - › Энтальпийный ротор (эффективная передача влаги, явной и скрытой теплоты)
  - › Конденсационный ротор (передача явной теплоты)
- › Запатентованное лабиринтное уплотнение WOLF с перетоком воздуха всего 2%
- › Простая транспортировка благодаря узким или разборным частям
- › Универсальная возможность применения благодаря вариативности подачи воздуха (iD, iDH и iH)

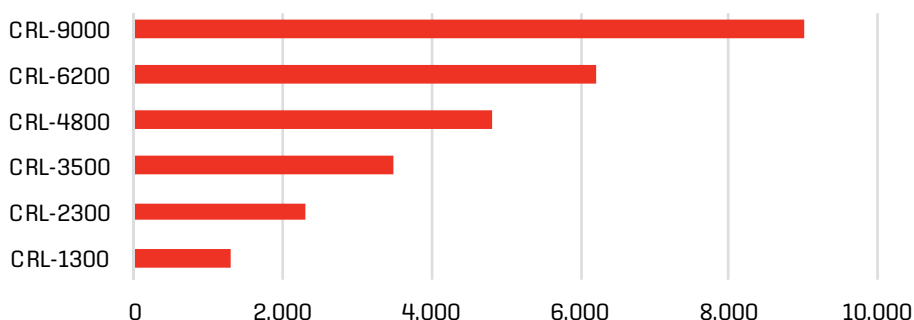



## КОМПАКТНАЯ ВЕНТИЛЯЦИОННАЯ УСТАНОВКА С ПЛАСТИНЧАТЫМ РЕКУПЕРАТОРОМ SKL

- › Компактная вентиляционная установка с интегрированным теплообменником
- › Противоточный, с коэффициентом рекуперации тепла >90 % (с байпасом для вентиляции в ночное время летом)
- › Автоматическая защита от замерзания теплообменника при низких температурах
- › Уникальное продольное разделение устройств SKL -4400 и -5800 минимизирует затраты на установку и обеспечивает максимальную простоту транспортировки
- › Универсальная возможность применения благодаря различным конструктивным формам (iD и iH)



SKL-4400 и -5800, с продольным разделением для простоты транспортировки

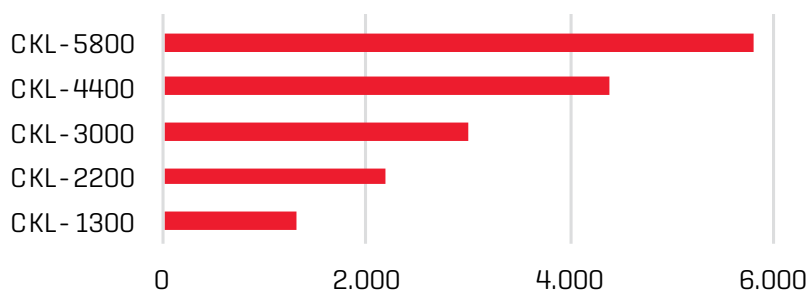

## КОМПАКТНАЯ ПОДВЕСНАЯ УСТАНОВКА ПЛОСКОЙ КОНСТРУКЦИИ CFL

- › Компактная приточно-вытяжная установка с интегрированным высокоэффективным пластинчатым рекуператором
- › Устройство с минимальной высотой для потолочного монтажа
- › Высокоэффективный противоточный рекуператор с КПД >90 % (с байпасом для вентиляции в ночное время летом)
- › Автоматическая защита от замерзания теплообменника при низких температурах
- › Доступны специальные фильтры для применения в пищевой отрасли

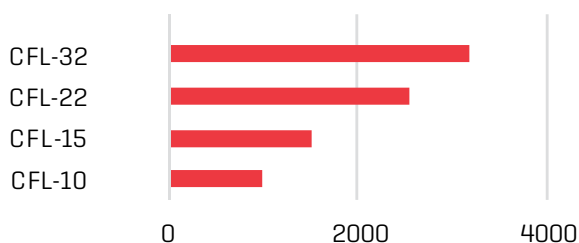



# МОДУЛЬНЫЕ УСТАНОВКИ WOLF KG TOP И АНУ-ТЕ

---

Постепенный путь к желаемому оборудованию. Модульная конструкция серии KG Top и АНУ-ТЕ позволяет в кратчайшие сроки собрать установку в 31-м типоразмере. В данном случае преимущества серийного производства сочетаются с гибкостью индивидуальной конфигурации.

На случай индивидуального решения доступны установки серии KG Flex – изготавливаются в нестандартном исполнении.

Уникальное для отрасли сочетание программного обеспечения и производства обеспечивает высокую гибкость при конфигурации оборудования и эффективность изготовления с кратчайшими сроками обработки и поставки.

Каждый отдельный модуль создан на основе 50-летних фирменных разработок. Интеллектуальные и соответствующие условиям строительной площадки решения сочетаются с самыми современными технологиями для максимальной эффективности. Это означает не только постоянное применение новейшего поколения вентиляторов и систем рекуперации энергии, но и шаги вперед. Как и компактные установки, оборудование доступно с полной системой автоматики, с возможностью управления через приложение и ПК.

Погрузка и разгрузка на стройплощадке благодаря системе легкого подъема WOLF становится элементарной. Самое главное для нас – простота транспортировки и удобная для монтажа соединительная техника - всё это помогает экономить время и обеспечивать безупречное функционирование и максимальную гигиеничность оборудования.

Вентиляционные установки доступны также в исполнении «plug&play». Установка полностью смонтирована на опорной раме, включая систему автоматики. Если говорить кратко, – транспортируем, подключаем электрические компоненты и воздуховоды и установка готова к работе! По желанию в вентиляционную установку можно интегрировать тепло- и хладогенератор, которые также выпускаются компанией WOLF.

При желании наши установки могут быть невидимыми. Это означает, что есть возможность окрашивать вентиляционные установки WOLF серии KG Top и АНУ-ТЕ в любой цвет RAL. Благодаря этому, кондиционер практически полностью сливается с фасадом и крышей – убедительный аргумент не только для застройщиков, но и для архитекторов.

Соблюдение всех релевантных предписаний и стандартов – само собой разумеющееся для WOLF. Кроме того, наши установки серии АНУ-ТЕ сертифицированы по требованиям Eurovent. Благодаря международному опыту, мы также занимаемся реализацией проектов в других странах вместе с нашими консультантами.



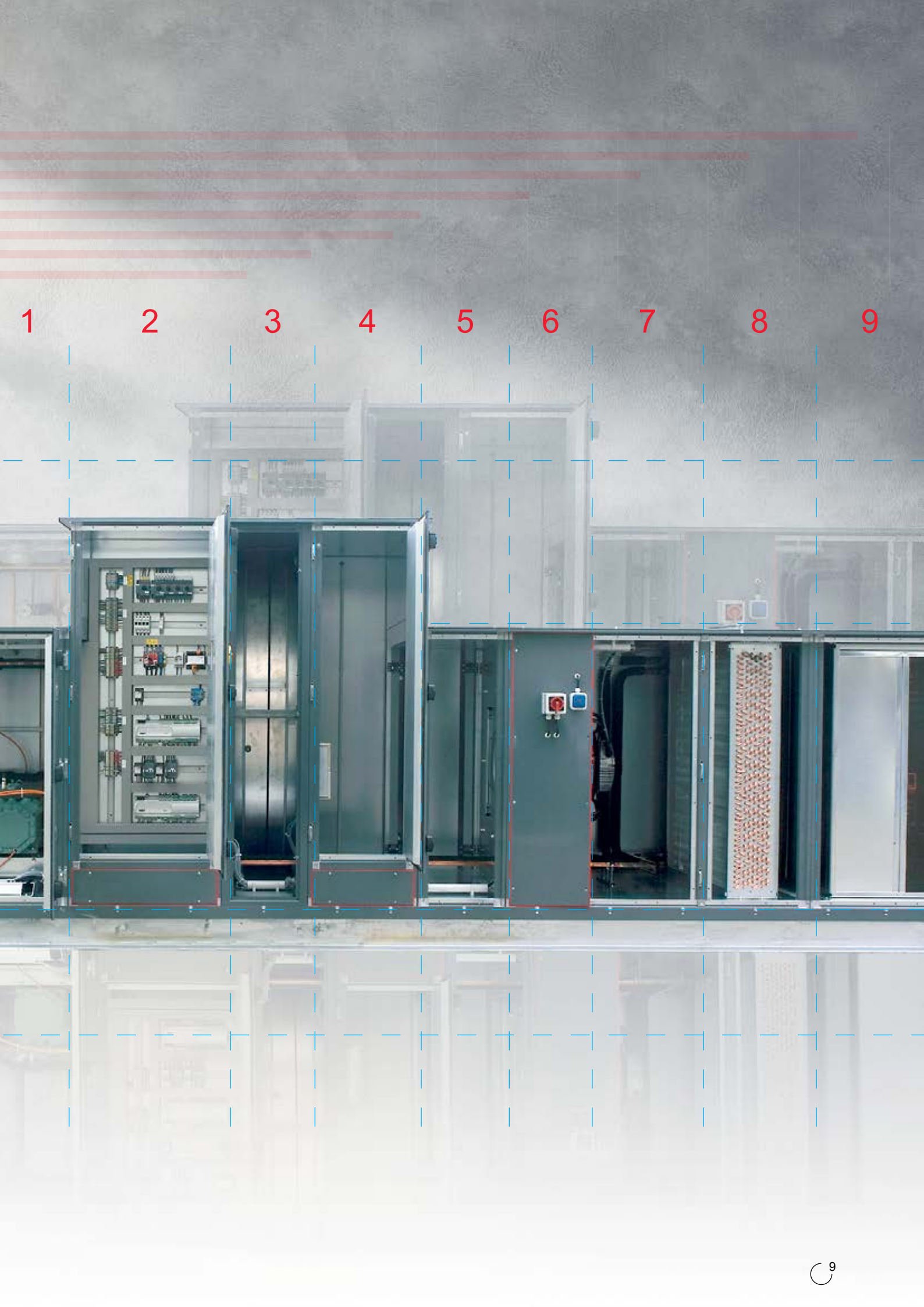

1

2

3

4

5

6

7

8

9

# ОБОРУДОВАНИЕ ИНДИВИДУАЛЬНОЙ КОНФИГУРАЦИИ WOLF KG FLEX

---

Максимальная гибкость конфигурации, скорость и простота в обращении при транспортировке и монтаже, максимальная эффективность для Заказчика – условия для современных, надежных вентиляционных установок с исключительно индивидуальными характеристиками. Серия WOLF KG Flex – это эффективные воздухообрабатывающие установки, выпускаемые на заказ для любых проектов с большими расходами воздуха. Инновационная конструкция вентиляционной установки сочетает идеально согласованные между собой инновационные решения. Разборная конструкция установки и рамы упрощают транспортировку, подъем, монтаж и обслуживание. Усовершенствованная конструкция обеспечивает максимальную эффективность и снижает эксплуатационные расходы. Неограниченные типоразмеры и возможность любой комбинации типоразмеров обеспечивают многообразие решений по запросам для оптимального проектирования и реализации проекта.

Благодаря гибкой конструкции, можно выполнить все требования для промышленного использования оборудования, например, расход воздуха свыше 100 000 м<sup>3</sup>/ч.

## **Ваш запрос – наше решение**

Кондиционирование большого вычислительного центра с невыгодно расположенными колоннами, максимальная гигиена для комплексной операционной или удаление влаги из городского закрытого бассейна в производственном помещении с очень низким потолком - возможности и варианты применения серии KG Flex безграничны.

## **WOLF предлагает индивидуальное решение на любой случай**

**Общественные здания:** стадионы, выставочные павильоны, торговые центры, кинотеатры, гостиницы, предприятия общественного питания, администрирование, промышленность: химическая промышленность, металлообработка, автомобильная промышленность, машиностроение

**Чистые помещения:** больницы, фармацевтическая промышленность, лаборатории

**IT:** серверные помещения

**Лакокрасочное покрытие для применения в морском климате при любых погодных условиях**

**Лакокрасочное покрытие C5m, а также панели из нержавеющей стали V2A (внутри и снаружи). Если же этого недостаточно, возможно исполнение полностью из нержавеющей стали V4A.**

Дополнительные возможности нанесения лакокрасочного покрытия KG Flex обеспечивают долгий срок службы в самых сложных условиях. Стойкое лакокрасочное покрытие и специальная 2-слойная грунтовка на основе эпоксидной смолы испытаны в самых экстремальных условиях и идеально подходят для применения в агрессивном морском климате.



**WOLF**



# УСТАНОВКА «PLUG&PLAY» ДЛЯ БАССЕЙНОВ WOLF SKL-POOL

Новая установка SKL-Pool разработана специально для интеллектуального кондиционирования воздуха в небольших, закрытых бассейнах. Таким образом отводится высокая влажность, из помещения бассейна поступает осушенный воздух. Благодаря интегрированному холодильному контуру и системе автоматики, монтаж и ввод в эксплуатацию упрощены до предела.

## Краткий обзор новой установки SKL-Pool:

- › Полностью интегрированные холодильный контур и система автоматики
- › Прочная и простая в монтаже и обслуживании внутренняя установка
- › Принудительная приточно-вытяжная вентиляция, а также осушение из небольших закрытых бассейнов
- › Соответствует требованиям VDI 6022 и VDI 3803
- › Высокая эффективность благодаря системе рекуперации тепла и ЕС-вентилятором
- › Доступны два типоразмера с компактными габаритами и номинальным расходом воздуха от 2000 м<sup>3</sup>/ч до 3000 м<sup>3</sup>/ч
- › Устойчивость к коррозии: панели и вентиляторы окрашены, пластинчатый рекуператор из полипропилена, мономедные теплообменники (V2A по запросу)
- › Совместимость с системой WOLF Smartset для удобства подключения к смартфону и браузеру по локальной сети или Интернету
- › Опционально: конденсатор воды для бассейна



# МОДУЛЬНОЕ ОБОРУДОВАНИЕ ДЛЯ КРЫТЫХ БАССЕЙНОВ KG FLEX POOL

Установки для бассейнов KG Flex доступны в 18-ти типоразмерах и со множеством опций, которые можно выбирать в соответствии с проектом. Установки полностью адаптируются по размеру и функционалу и соответствуют строжайшим требованиям относительно использования помещений и технологий.

Выбор компонентов и разработка установок осуществляются с упором на защиту от коррозии, чтобы соответствовать строгим требованиям агрессивной среды бассейна.

## Краткий обзор KG Flex Pool:

- › Возможно уличное исполнение
- › Оптимальный выбор компонентов в зависимости от проекта
- › Интегрированный холодильный контур (опционально - тепловой насос)
- › Сертифицированные компоненты, устойчивые к коррозии
- › Опционально: конденсатор воды для бассейна
- › Графический веб-интерфейс для управления, устранения ошибок и контроля установки



# СЕРТИФИЦИРОВАНО И НАДЕЖНО КАЧЕСТВО – ЭТО НАША ЖИЗНЬ

Все конструктивные, энергетические и гигиенические требования, предписания и законодательные положения строго соблюдаются компанией WOLF. Четкое соблюдение стандартов – базовая основа квалифицированного проектирования установок и эффективной эксплуатации. Чтобы заранее соответствовать требованиям будущих стандартов, мы активно участвуем в профессиональных комитетах, ассоциациях, объединениях и инстанциях. Так, например, с учетом растущей ответственности проектировщиков, строителей и эксплуатационников в части обеспечения санитарно-гигиенических норм и энергосбережения, мы даем перспективные ответы на разные темы, такие как энергосберегающий режим строительства („Green Building“ – экологическое строительство), синдром больных зданий „Sick Building Syndrome“ (SBS) и профессионализация менеджмента по обслуживанию зданий („Lifecycle-Costs“ – затраты в течение всего жизненного цикла здания).

Вот некоторые основные подтверждающие данные для наших установок климатических, обязательные для проектирования вентиляции и кондиционирования воздуха:

## WOLF предлагает гигиенические установки в соответствии со следующими стандартами:

Сертификация TÜV согласно DIN 1946, часть 4, VDI 6022, ÖNORM H 6022, SWKI 99-3. Установки WOLF соответствуют всем гигиеническим требованиям этих стандартов и разрешены к применению в операционных.



## EUROVENT

Следующие изделия WOLF сертифицированы по стандартам EUROVENT: CRL, CKL и AHU-TE.



## Ассоциация производителей установок вентиляции и кондиционирования

Ассоциация производителей установок вентиляции и кондиционирования воздуха устанавливает таблички и классы энергоэффективности на основе EN 13053 A1 2010. WOLF выполняет все требования согласно «RLT-TÜV-01» и вправе использовать контрольный знак с классом энергоэффективности A+, A и B.



## Маркировка CE

Посредством маркировки CE компания WOLF подтверждает соответствие своего оборудования предписанию EC 765/2008 и имеет право на реализацию своего оборудования на рынках ЕС.



## ATEX, директивы по взрывозащите

Сертификационный орган TÜV-SÜD подтверждает соблюдение директивы 94/9/EC (сертификация ATEX) компанией WOLF на ее оборудование и защитные системы для использования по назначению во взрывоопасных зонах. Также специально для Российской Федерации.





Пройдены серийные испытания высоким напряжением VDE согласно VDE 0700



Предотвращение электромагнитных помех, Директива 2004/108/ЕС

Оборудование WOLF соответствует Директиве 2004/108/ЕС по электромагнитной совместимости электрического и электронного оборудования (ЭМС).



Сертификат на ввоз для Российской Федерации

Сертификат ЕАС (Евразийского соответствия) подтверждает, что оборудование WOLF соответствует требованиям и стандартам Российской Федерации и допускается к реализации на российском рынке.

ISO 9001

Компания WOLF осуществляет производство, обеспечивая строгое соблюдение системы обеспечения качества и, помимо требований к продукции, выполняет требования комплексного менеджмента качества, цель которого состоит в ориентации всей организации на требование своих клиентов. Продукция и процессы WOLF при этом постоянно подвергаются усовершенствованию.





**Покрытие для любых условий:** порошковое покрытие установки всех цветов RAL или лакокрасочное покрытие C5m, устойчивое к воздействию морской воды

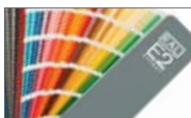

**Облицовочные панели:**

съемные, с гладкой поверхностью, без тепловых мостиков, с высококачественным негорючим изоляционным материалом из минеральной ваты 50 мм, класс горючести A1 в соответствии с DIN 4102 (негорючий), класс теплопроводности T2, коэффициент теплового моста TB2, класс герметичности L1



**Жалюзийные заслонки:** герметичные, наружного или внутреннего исполнения в соответствии с DIN EN 1751, класс герметичности 2 и 4, исполнение с двойным уплотнением, с цинковым покрытием, порошковым покрытием или из нержавеющей стали. Особые гигиенические характеристики: зубчатые колеса вне воздушного потока.



**Фильтры:** фильтры собственной разработки WOLF превышают стандарты, к примеру, карманный фильтр без контакта с полом установки для максимальной гигиены.



**Нижние, верхние и боковые панели:**

абсолютно гладкие внутренние поверхности без зазоров обеспечивают оптимальную гигиену. Оцинкованное исполнение, с порошковым покрытием и/или из нержавеющей стали



**Опорная рама установки:**

опциональная внутренняя рама с регулируемыми по высоте стойками, высота опорной рамы установки от 60 до 500 мм



**Дополнительные преимущества WOLF KG Top и AHU-TE:**

- > Возможность изготовления панелей из нержавеющей стали
- > Соответствует гигиеническим требованиям согласно VDI 6022
- > Высокоэффективная система рекуперации энергии
- > Серийные испытания электрических приборов в соответствии с VDE 0700
- > Консультирование клиентов экспертами WOLF по инженерным системам
- > Услуги наладчика по желанию

**Смотровые окошки:**  
без тепловых мостиков и с двойными стенками

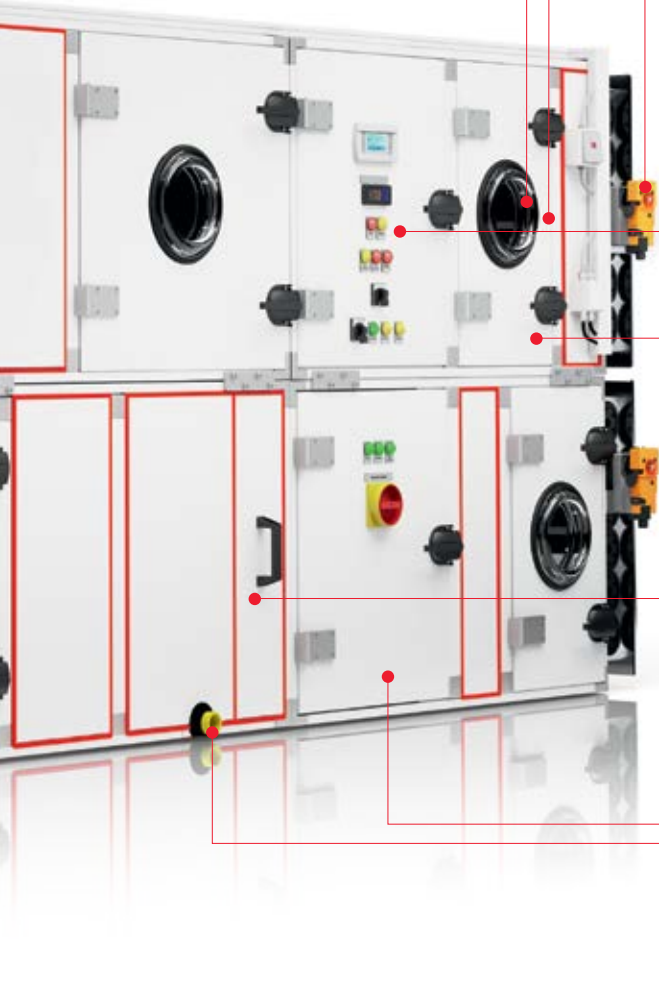

**Полная проводка:**  
по желанию клиента мы можем доставить любую установку с полностью выполненной проводкой на стройплощадку.



**Периферийные устройства, приводы и датчики:**  
индивидуально согласованные и установленные компоненты высокого качества



**Комплект автоматики:** по желанию каждая установка может быть оснащена системой регулирования. Также возможно специализированное программное обеспечение.



**Вентилятор:** индивидуальное и оптимизированное решение для любых условий применения

- > Вентиляторы ЕС или РМ
- > Plug-fan с регулированием частотным преобразователем
- > Радиальные вентиляторы



Выдвижные теплообменники нагрева и охлаждения, а также каплеотделители.



**Шумоглушитель:**  
опциональное покрытие из стеклоткани, боковой демонтаж



**Двери:** с усиленной стекловолокном ручкой в виде поворотного затвора с безопасным открытием и рычажным замком, опционально запираемые



**Изолированный 3D-поддон для конденсата:**  
со всесторонним уклоном для удаления конденсата. Высококласная гигиена. Опорная рама не требуется

# ЭФФЕКТИВНОЕ СОЧЕТАНИЕ ВЕНТИЛЯТОРНЫЕ ГРУППЫ

Для оптимальной эксплуатации установки выбор подходящей приводной системы имеет решающее значение. Наряду с соблюдением стандартов и предписаний решающими для выбора оптимальной системы являются проектные требования. WOLF предлагает оптимальное решение на любой случай и оказывает поддержку в реализации вашей концепции установки.



## **Вентилятор ЕС с рабочим колесом свободного хода:**

- › Класс энергоэффективности IE4
- › Высокий КПД всей системы даже при частичной нагрузке
- › Встроенный PID-регулятор для бесступенчатой регулировки мощности в диапазоне 0–100 % для связанных электроникой синхронных двигателей без потерь мощности
- › Простое и точное регулирование производительности посредством устройства для измерения объемного расхода
- › Максимальная эксплуатационная надежность и простота в обслуживании благодаря прямому приводу
- › Низкие шумовые характеристики
- › Минимальные габариты
- › Высокая мощность достигается благодаря «Fanwall»
- › Не требующая обслуживания приводная система с малым уровнем износа и длительным сроком службы
- › Максимальная плавность хода, низкий уровень корпусного шума
- › Нет необходимости в экранированном кабеле



## **Вентиляторы AC/DC с рабочим колесом свободного хода:**

Класс энергоэффективности IE2 для двигателя AC и IE3 – для двигателя DC:

- › Двигатели AC или DC для бесступенчатого регулирования производительности с помощью частотного преобразователя
- › Простое и точное регулирование производительности посредством устройства для измерения объемного расхода
- › Высокая эксплуатационная надежность, простота в обслуживании и гигиеничность благодаря прямому приводу
- › Опциональные исполнения согласно директивам АТЕХ, вытяжной воздух с особыми свойствами (например, для кухни)
- › Частотный преобразователь в качестве дополнительного оборудования



#### **Гибридные вентиляторы PM:**

- › Компактная конструкция радиальных вентиляторов свободного хода
- › В сочетании с принципом действия классических вентиляторов в кожухе
- › Уникальная геометрия корпуса
- › Максимальная экономия энергии



#### **Fanwall:**

- › Для большого расхода воздуха
- › Максимально гигиенично – без контакта с полом даже при высокой производительности по воздуху
- › Исключительно малая длина
- › Идеальное распределение воздушного потока на следующую секцию (заменяет диффузор)

# МИНИМУМ ПОТЕРЬ СИСТЕМЫ РЕКУПЕРАЦИИ ТЕПЛА

Эффективное с технической и экономической точки зрения использование имеющихся тепла, влаги и холода возможно благодаря индивидуально рассчитанным и подобранным по потребности системам рекуперации энергии. Это позволяет значительно снизить потребление тепловой энергии, что позволяет сэкономить на эксплуатационных расходах. Необходимую для установки мощность можно существенно снизить, сократив суммарные расходы. Во многих государственных и международных стандартах и предписаниях применение систем рекуперации энергии является обязательным.

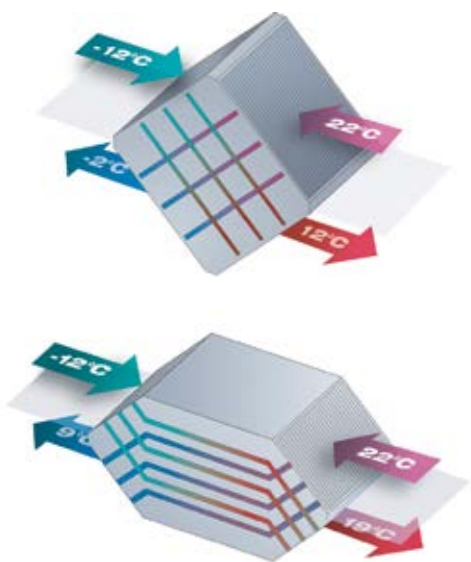

## **Пластинчатый рекуператор: противоточный теплообменник или теплообменник с перекрестным потоком**

- › Эффективность до 90 %
- › Отсутствие передачи влаги и запахов
- › Бесступенчатая регулировка производительности с помощью байпаса
- › Безаварийная работа и малая потребность в обслуживании в связи с отсутствием механических подвижных деталей
- › Подходит для адиабатического охлаждения
- › Возможна функция циркуляции воздуха
- › Компактная конструкция
- › Доступно высокотемпературное исполнение
- › Высокая герметичность
- › Безупречность с точки зрения гигиены



## **Роторный регенератор:**

- › Эффективность до 90 %
- › Возможность рекуперации влажности
- › Плавная регулировка производительности посредством изменения частоты вращения ротора
- › Малые потери давления
- › Компактные габариты устройства даже при значительном расходе воздуха
- › Функция самоочистки заложена в режиме работы
- › Техническое обслуживание требуется для привода и уплотнения
- › Исполнение из алюминия или алюминия с покрытием цеолит для рекуперации влажности
- › Доступно высокотемпературное исполнение с запатентованным высокоэффективным уплотнением, благодаря которому максимальные утечки составляют не более 2%







**Интегрированный тепловой насос:**

Установки с интегрированным тепловым насосом идеально подходят для индивидуальных решений благодаря многочисленным вариантам.



Гидравлическая станция «plug&play» WOLF HKVS

**Высокопроизводительная комплексная гидравлическая система:**

- > Разделение приточного и вытяжного воздуха на 100 %
- > Полная предустановка, включая проводку, контроллер и трубопроводы
- > Соответствие Директиве ErP 2018 благодаря коэффициенту рекуперации тепла  $\geq 70$  %
- > Гидравлическая станция с минимальными потерями давления, высокоэффективный насос с регулируемой мощностью и точное измерение расхода посредством интегрированного ультразвукового подсчета

- > Опционально – с подачей тепла или холода
- > Полная интеграция в систему кондиционирования WOLF WRS-K
- > Постоянный мониторинг функциональности и производительности

# КОМФОРТНЫЙ КЛИМАТ ДЛЯ ВСЕХ СИСТЕМЫ УВЛАЖНЕНИЯ ВОЗДУХА

Технологическое оборудование и процессы требуют не только определенной температуры, а также регулируемой и оптимальной влажности воздуха. Благодаря использованию адиабатических систем увлажнения в сочетании с эффективной рекуперацией энергии удастся дополнительно снизить эксплуатационные расходы.

## Преимущества регулируемого увлажнения воздуха:

- › «Климат высшего класса» в любое время года
- › Обеспечение бесперебойной работы оборудования на производстве и управления технологическими процессами
- › Предотвращение электростатического разряда, что важно в отрасли ИТ
- › Снижение электрической мощности при холодопроизводительности

WOLF предлагает сбалансированное с конструктивной и гигиенической точки зрения комплексное решение для применения различных систем увлажнения. При этом обеспечиваются гигиенические требования, доступность, пригодность для очистки и соблюдение всех действующих стандартов и предписаний.

## Оборудование соответствует строгим стандартам:

- › Камера увлажнителя с внутренней поверхностью из нержавеющей стали
- › Поддон из нержавеющей стали с трехсторонним уклоном для слива
- › Смотровое окошко с возможностью затемнения
- › Светильники для влажных помещений с проводкой
- › Широкие возможности техобслуживания и очистки

## УВЛАЖНИТЕЛЬ ВОЗДУХА ДЛЯ ОСОБЫХ ГИГИЕНИЧЕСКИХ ТРЕБОВАНИЙ

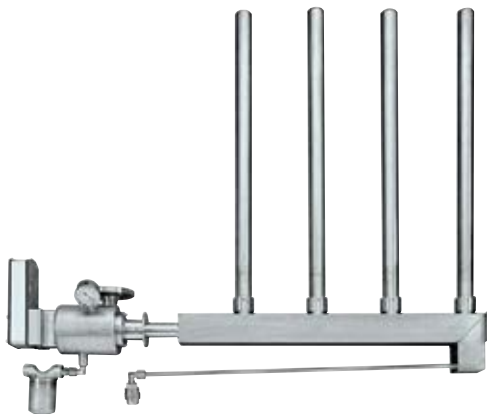

### Паровой увлажнитель:

- › Применение в потоке приточного воздуха для линейного увлажнения воздуха
- › Вода в увлажнителе кипит и испаряется благодаря электрическому нагреву или сгоранию газа. При этом отделяются все минеральные вещества и уничтожаются микроорганизмы. Чистый водяной пар подается в поток воздуха через парораспределитель, встроенный в установку кондиционирования и вентиляции. Возникающий конденсат собирается и контролируемо отводится системой посредством поддона из нержавеющей стали с трехсторонним уклоном.

### Преимущества:

- › Абсолютная гигиеничность
- › Возможность плавного регулирования мощности
- › Малые потери воды (конденсат)
- › Не требуется дополнительный нагрев воздуха
- › Возможна небольшая конструктивная длина
- › Удобство в обслуживании
- › Возможно использование воды разной степени качества



## УВЛАЖНИТЕЛЬ ВОЗДУХА МАКСИМАЛЬНОЙ ЭФФЕКТИВНОСТИ

### Увлажнитель высокого давления:

- › Применение в потоке приточного или вытяжного воздуха для адиабатического увлажнения
- › Подготовленная вода посредством высоконапорного насоса впрыскивается под высоким давлением через форсунки, смонтированные в установке кондиционирования и вентиляции. Заранее нагретый приточный воздух и теплый вытяжной воздух абсорбирует воду, и происходит адиабатическое увлажнение. Остаток воды собирается и контролируемо отводится системой посредством поддона из нержавеющей стали с трехсторонним уклоном.

### Преимущества:

- › Соответствие очень высоким гигиеническим требованиям за счет отсутствия циркуляционной воды
- › Высокая эффективность увлажнителя до 90 % относительной влажности
- › Бесступенчатое изменение производительности благодаря насосу увлажнителя с регулируемой частотой вращения

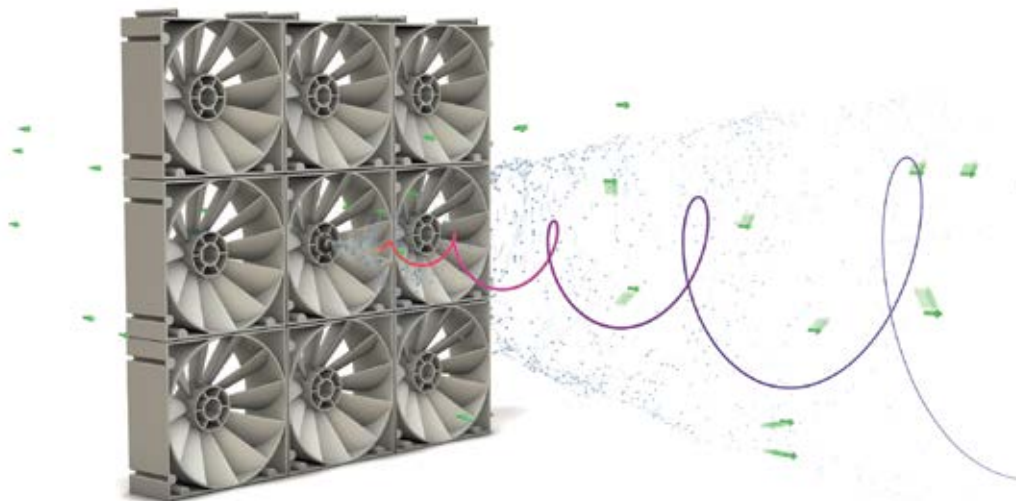

## УВЛАЖНИТЕЛЬ ВОЗДУХА ДЛЯ АДИАБАТИЧЕСКОГО ОХЛАЖДЕНИЯ

### Сотовый увлажнитель:

- › Применение в потоке вытяжного воздуха для адиабатического охлаждения
- › Обычная холодная вода посредством насосной станции распределяется по встроенной в установку поверхности испарения. Теплый вытяжной воздух абсорбирует испаряющуюся воду, происходит его адиабатическое увлажнение. Элемент испарения обладает антибактериальными свойствами (ионизация серебром). Гигиеническую безопасность можно повысить за счет УФ-излучения и приспособлений для промывки.

### Преимущества:

- › Не требуется водоподготовка
- › Высокая эффективность увлажнителя до 90 % относительной влажности
- › Многоступенчатое регулирование мощности



# ВСЕГДА ЧИСТЫЙ ВОЗДУХ СИСТЕМЫ ФИЛЬТРАЦИИ

Самое современное фильтрующее оборудование обеспечивает в установках кондиционирования и вентиляции WOLF идеальную гигиену, высокое качество воздуха в помещении, защиту встроенных элементов, защиту окружающей среды и низкие эксплуатационные расходы. Стандартные решения, частично разработанные совместно с WOLF, выбраны и рассчитаны в соответствии с требованиями и диапазонами мощности для конкретного проекта.

Свежий воздух – без пыльцы, мельчайшей пыли и вредных веществ – обеспечивает наиболее комфортный климат для людей, животных и промышленности. Соответствующие фильтры также способны устранять и неприятные запахи.

Ассортимент продукции WOLF включает все фильтрационные технологии, разумеется, с соблюдением стандартов фильтров ISO 16890.

## Варианты установки

### Рама фильтра выдвигается сбоку:

- › Простая боковая замена фильтра благодаря быстрозажимному приспособлению
- › Уменьшение длины установки
- › Уменьшение массы установки

### Рама фильтра зафиксирована:

- › Техобслуживание фильтра со стороны загрязненного воздуха



### Клипса фильтра:

- › Еще более простая замена фильтра
- › Практически полное отсутствие утечек фильтра



Панельный фильтр  
Длина 48/96 мм  
Класс очистки G4–F9



Карманный фильтр  
Длина 380/580/600 мм  
Класс очистки G4–F9



Оптимизированный карманный фильтр с большой фильтрационной поверхностью – компактность и специализированная конструкция для применения в соответствии с VDI6022 без контакта с полом

**WOLF РЕКОМЕНДУЕТ:**



Фильтр тонкой очистки задерживает аэрозоли, бактерии и вирусы  
Класс очистки H10–H13

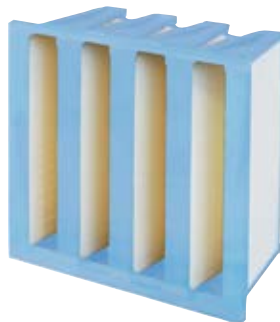

Гибридный фильтр  
Компактный фильтр F7 Carbon со вставкой из активированного угля для устранения запахов и вредных веществ (NO<sub>x</sub>), а также частиц  
Класс очистки F7



Компактный фильтр с уменьшенной длиной (292 мм)  
Класс очистки M5–F9



Металлический фильтр улавливает жир или масляный туман  
Материал: нержавеющая сталь или алюминий  
Класс очистки G2–G4



Фильтр с активированным углем устраняет запахи, бактерии и вирусы.  
Материал патронов: нержавеющая сталь, оцинкованная листовая сталь, пластмасса

# ПРОМЫШЛЕННОЕ ПРИМЕНЕНИЕ

## ГОТОВНОСТЬ К ЛЮБЫМ УСЛОВИЯМ

---

Модульные климатические установки KG Top и изготавливаемые по индивидуальным запросам вентиляционные установки KG Flex представляют собой идеальное решение для промышленного применения. Это касается установок для вентиляции закрытых помещений, а также технологических вентиляционных установок и любого рода специализированного оборудования с высочайшими требованиями к кондиционированию воздуха.

Конструкция установки состоит из двухстеночной, без тепловых мостов и установленной снаружи панели толщиной 50/60/100 мм и профилем без тепловых мостов.

Конструкция установок также рассчитана на особо гладкие поверхности для выполнения строжайших требований по гигиене. Это может иметь огромное значение как для людей, так и для производственного процесса.

Каждая установка серии WOLF KG Flex конструируется и изготавливается индивидуально, без строгих ограничений размеров установки.

Такая гибкость при определении размеров установки помогает оптимально подобрать размеры новых установок, в том числе при реконструкции, под условия на месте.

### **Подходит практически для любой области применения:**

- › Автомобильная промышленность и снабжение
- › Фармацевтическая промышленность
- › Пищевая промышленность
- › Химическая промышленность
- › Табачная промышленность
- › Энергетика
- › Кораблестроение
- › Бумажная промышленность

### **Преимущества WOLF:**

- › Расчет габаритных размеров установки без ограничений
- › Вентиляционные установки для расхода воздуха до 100 000 м<sup>3</sup>/ч
- › Корпус из нержавеющей стали – полностью или только панели
- › Вентиляционные установки с тепловыми насосами для повышенной холодопроизводительности
- › Применение реверсивных тепловых насосов (отопление/охлаждение)
- › Применение оптимальных систем рекуперации WRG
- › Специальное исполнение и выбор компонентов по запросу Заказчика







# ВЗРЫВОЗАЩИТА

## СЕРТИФИКАЦИЯ ATEX

---

Масштабный анализ рисков и угроз – основа эффективных мероприятий по взрывозащите. Оборудование компании WOLF с сертификатом ATEX в соответствии с директивой 94/9/ЕС гарантирует защиту от различных типов источников инициирования взрывов, как, например, статическое электричество, недопустимый нагрев поверхности, механические искры, пламя, горячие газы, удар молнии и адиабатическая компрессия. Установки кондиционирования WOLF идеально подходят для применения во взрывоопасных зонах.

Директива ATEX обязывает изготовителя проводить комплексный анализ опасностей оборудования, производить определение специфических зон применения и независимой экспертизы соответствия. Сертификационный орган TÜV-SÜD подтверждает соблюдение директивы 94/9/ЕС (ATEX 95) компанией WOLF на ее оборудование и компоненты для использования по назначению во взрывоопасных зонах по категориям безопасности (2G и 3G), классам температур (T1-T4) или зонам применения (1 и 2).

Наряду с директивой ATEX 94/9/ЕС (ATEX 95) для производителя директива ATEX 1999/92/EG (ATEX 137) предписывает минимальные требования к пользователю, которые должны учитываться на стадии проектирования. Соблюдение обеих директив с 1 июля 2003 г. обязательно по закону во всех странах Европейского Союза.

### **Специализированные характеристики вентиляционных установок WOLF в исполнении согласно ATEX:**

- › Все детали корпуса и навесные детали являются токопроводящими и оснащены выравниванием потенциалов
- › Воздушный фильтр с сертификатом ATEX с токопроводящим фильтрующим материалом в токоотводящей крепежной раме фильтра
- › Вентиляторы с сертификатом ATEX согласно классификации
- › Все дополнительные компоненты (секция, шумоглушитель, жалюзийные заслонки, система рекуперации тепла ...) выполняются токопроводящими и с заземлением
- › Без применения материалов, способных вызвать искры или электростатический разряд
- › Все основные аксессуары также доступны в исполнении согласно ATEX

Специально разработанный CHECKLIST WOLF позволяет проектировщику, эксплуатирующей организации и конструктору установки классифицировать устройство в соответствии с директивами.



WOLF





# ИНДИВИДУАЛЬНЫЕ КОМПЛЕКСНЫЕ РЕШЕНИЯ В МИНИМАЛЬНОМ ПРОСТРАНСТВЕ

Особенность фирменных разработок WOLF – уникальная системная компетенция. Как лидирующий производитель в Европе мы предлагаем полный ассортимент оборудования для кондиционирования воздуха и отопления. Вентиляция, кондиционирование, охлаждение, отопление, увлажнение и отвод лишней влаги, рекуперация энергии с использованием индивидуальных систем или самой современной отопительной техники с водоснабжением для хозяйственных целей при использовании отопительных установок, работающих на газе и жидком топливе, одновременное получение электрической и тепловой энергии (блочная теплоэлектростанция), тепловые насосы и контуры солнечных коллекторов.

Все это объединено в надежной и исключительно эффективной системе. Многие клиенты пользуются преимуществами безопасных и оптимально согласованных систем с централизованным оборудованием управления и регулирования.

Специализированное решение WOLF «все в одном» – это, к примеру, решение с монтажом агрегата отопления и вентиляции на крыше. Главный компонент установки – устройство отопления, вентиляции и кондиционирования воздуха с интегрированной системой охлаждения, отопления, подогрева воды и высокоэффективной системой рекуперации тепла. При этом эксплуатирующая организация может выбрать теплогенератор из ассортимента. Данное комплексное решение работает полностью самостоятельно с оборудованием для измерения, управления и регулирования WOLF.

Разумеется, она совместима с системой управления зданием эксплуатирующей организации и может быть дополнена потребителями Заказчика, например, дополнительной тепловой завесой, радиаторами отопления или контурами отопления. Любое устройство изготавливается полностью готовым к подключению и подходит для немедленной установки на крыше здания, что позволяет свести простой производства к минимуму.

Так как все установлено на опорной раме, достаточно однократного подъема на крышу.



Интегрированная холодильная машина для любых запросов

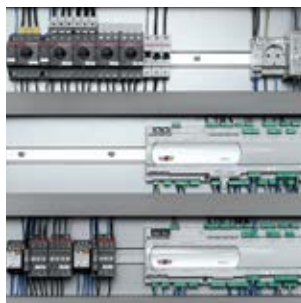

Интегрированный блок управления WOLF WRS-K



Интерфейсный модуль Link pro для управления через приложение Smartset и портал



Комплексная система регулирования для отопления, кондиционирования и вентиляции

Установка на крышу с помощью крана



Коллектор WOLF для питьевой воды  
120 л CSW-120

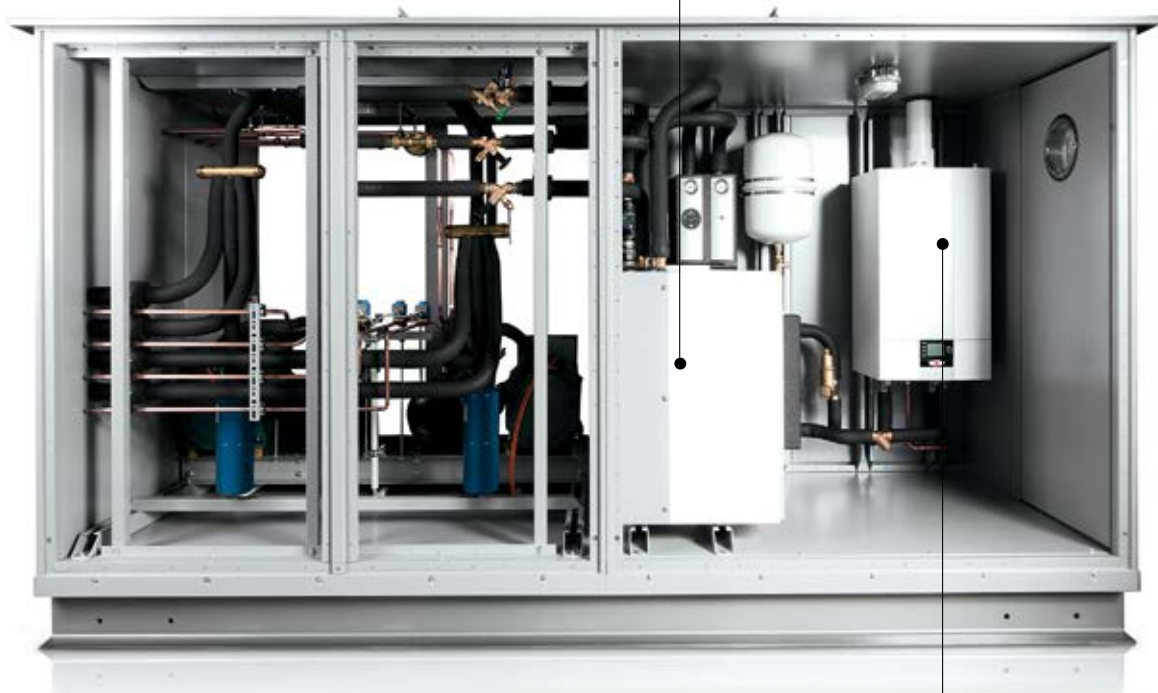

Интегрированный газовый конденсационный котел WOLF CGB-2 для установки на стене с самой современной конденсационной технологией для пиковых нагрузок

# СИСТЕМА КОНДИЦИОНИРОВАНИЯ ВОЗДУХА WOLF

## НАДЕЖНЫЙ ПАРТНЕР ДЛЯ ОТОПЛЕНИЯ И ОХЛАЖДЕНИЯ

Система кондиционирования воздуха WOLF состоит из воздушного теплового насоса с инвертером, подключенного к испарителю прямого расширения в установке кондиционирования. Устанавливаемый снаружи блок кондиционирования предназначен как для охлаждения (4–24 кВт), так и для отопления (4,5–27 кВт) и может применяться как в новых установках, так и при дооснащении.

### Краткий обзор новой системы кондиционирования воздуха:

- › Идеальная связь между компрессорно-конденсаторным блоком и установкой кондиционирования воздуха обеспечивается системой связи SplitCom
- › Постоянная температура приточного воздуха
- › Интеллектуальное управление оттаиванием
- › Охлаждение (в том числе небольших установок) еще никогда не было таким простым и бюджетным!
- › Возможность каскадного подключения до трех установок кондиционирования воздуха
- › Мгновенное реагирование при изменении объемного расхода воздуха
- › Мощность охлаждения: 4–24 кВт (72 кВт в каскаде), мощность отопления: 4,5–27 кВт (81 кВт в каскаде)
- › Совместимость со всеми установками WOLF со встроенной автоматикой



**ОТОПЛЕНИЕ**  
**И ОХЛАЖДЕНИЕ**

Наружный блок кондиционирования воздуха

### ИНТЕЛЛЕКТУАЛЬНОСТЬ СИСТЕМЫ: WOLF SPLITCOM

Система связи между установкой кондиционирования и компрессорно-конденсаторным блоком бесперебойно обеспечивает постоянную температуру приточного воздуха.

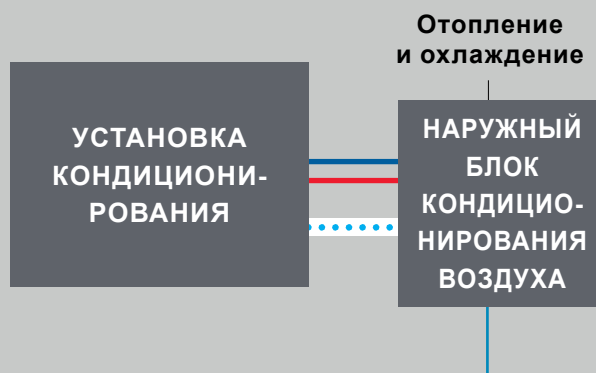

# ИНТЕГРИРОВАННЫЕ ТЕПЛОВЫЕ НАСОСЫ ВСТРОЕННЫЕ ИСТОЧНИКИ ТЕПЛА И ХОЛОДА

Генерирование холода и тепла путем компрессии – это тренд. Это целесообразно с точки зрения использования первичной энергии и в то же время практично. Для безупречной эксплуатации необходимы высококачественные ноу-хау; никто не должен находиться в слишком холодных или перегретых помещениях.

WOLF, наряду с многолетним опытом в производстве холодильного оборудования, располагает самыми современными технологиями охлаждения, идеально адаптированными под регулирование климатических установок. К примеру, доступны регулируемые инвертером спиральные компрессоры с широким диапазоном мощности, что особо важно при использовании ЕС-вентиляторов, управляемых по концентрации CO<sub>2</sub>. Доступны как модульные, так и полностью индивидуальные решения, с точностью соответствующие условиям применения. Готовые к использованию решения, которым требуется только подключение на месте, либо модульные системы – WOLF предлагает полный ассортимент компрессоров любых размеров.

## Преимущества

- > Децентрализованная, интегрированная подача теплоты
- > Максимальная эффективность благодаря использованию вытяжного воздуха
- > Готовые к подключению решения для особо быстрого монтажа
- > Широкий опыт по консультированию и дизайну
- > Общедоступный сервис WOLF
- > Выбор самых современных компонентов
- > Идеальное сочетание компрессора и системы регулирования



# 2-Х МИНУТНЫЙ КОНФИГУРАТОР WOLF МАКСИМАЛЬНО БЫСТРЫЙ ПОДБОР ВЕНТИЛЯЦИОННОЙ УСТАНОВКИ

Хотите ли Вы уменьшить затрачиваемое время на первичное проектирование установок вентиляции и кондиционирования? Если после ввода расхода, скорости воздуха и температуры можно было бы автоматически спроектировать нужную установку со всеми основными данными и с учетом класса энергоэффективности? А технический паспорт и чертеж по возможности генерировались бы самостоятельно? К счастью, теперь существует 2-х минутный онлайн-конфигуратор WOLF. Архитектурное бюро будет в восторге, если в течение 2-х минут получит примерные основные данные, такие как длина, ширина, высота и масса.

Поддержка BIM: передача Autodesk Revit с помощью BIM-браузера WOLF

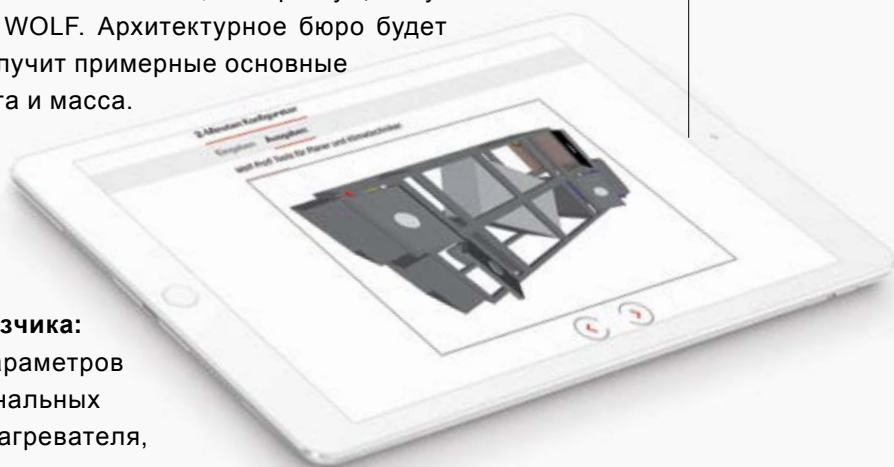

## Краткий обзор преимуществ для Заказчика:

- › Указание лишь некоторых основных параметров
- › Предварительное определение опциональных компонентов по желанию, к примеру, нагревателя, охладителя, шумоглушителя и др.
- › Вывод файлов для экспорта, например, файлов для AutoCAD, технических чертежей в формате PDF, текстов тендерных предложений, технических характеристик, включая размеры для транспортировки, данные массы для установки на крыше и многое другое.
- › Набор всех видов табличек согласно стандарту DIN EN 1886
- › Поддержка BIM: вывод посредством браузера BIM компании WOLF в Revit и другие программы
- › Совместимость со смартфоном или планшетом непосредственно на стройплощадке

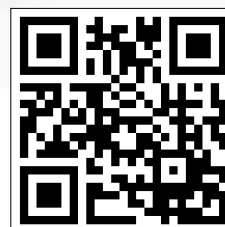

Конфигуратор доступен по адресу:

<https://konfig.wolf.eu/twomin/>





# ВІМ-БРАУЗЕР WOLF

## ИНФОРМАЦИОННОЕ МОДЕЛИРОВАНИЕ ЗДАНИЙ

Информационное моделирование зданий (Building Information Modeling, BIM) совершает революцию в сфере проектирования. Теперь WOLF поддерживает информационное моделирование зданий (BIM) и предоставляет всем проектировщикам 3D-модели всех установок отопления и кондиционирования в формате, совместимом с Revit. Проектирование установок еще никогда не было таким простым.

### Преимущества нового ВІМ-браузера:

- › Возможность быстрого проектирования
- › Индивидуальная конфигурация установки с помощью 2-х минутного конфигуратора
- › Совместимость с Autodesk Revit и другими программами
- › Выдача в формате ICF

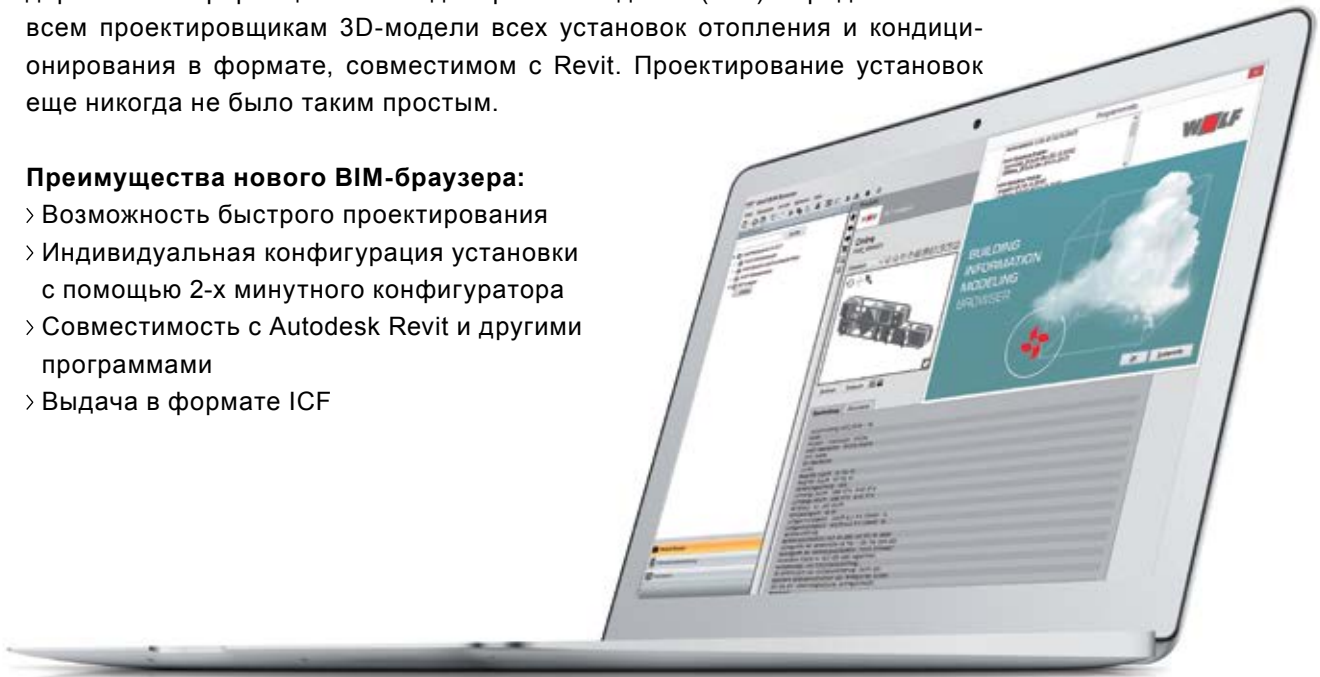

Индивидуальная конфигурация установки с помощью 2-х минутного конфигуратора

**ВІМ-браузер доступен здесь:**  
[www.wolf.eu/bim-browser](http://www.wolf.eu/bim-browser)

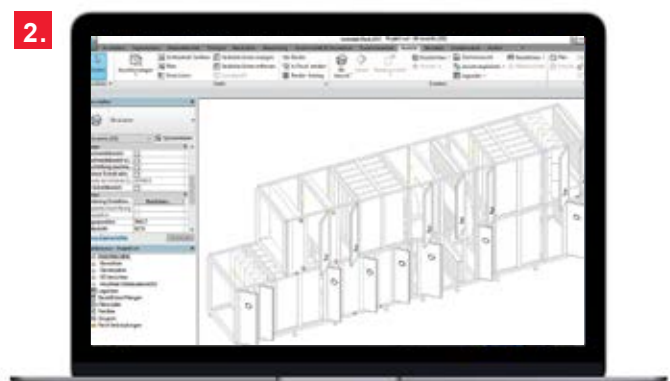

# СИСТЕМА EASY-LIFTING WOLF

## ОБЛЕГЧЕННЫЙ ПОДЪЕМ УСТАНОВОК

WOLF предлагает легкий способ подъема и установки вентагрегата с помощью системы easy-lifting. Она существенно упрощает транспортировку на крышу здания или в здании, и обеспечивает высокую скорость и точность монтажа секций. Так просто, что даже самые крупные компоненты систем кондиционирования, такие как роторные и пластинчатые теплообменники, без труда устанавливаются в любом здании или на крыше.



### Преимущества системы easy-lifting:

- › Простота транспортировки и монтажа
- › Рым-болты для простой транспортировки краном или вертолетом
- › Никаких проблем с равновесием: подъем выполняется сверху, а не снизу (по штанге, шинам и т. д.)
- › Конусный соединитель для быстрого монтажа и идеальной герметичности класса L1, в соответствии с DIN EN 1886
- › Оптимизированная конструкция крупных секций, таких как роторный или пластинчатый рекуператор

### РЫМ-БОЛТ



Подходит для транспортировки краном или вертолетом

### РОТОРНЫЙ РЕГЕНЕРАТОР

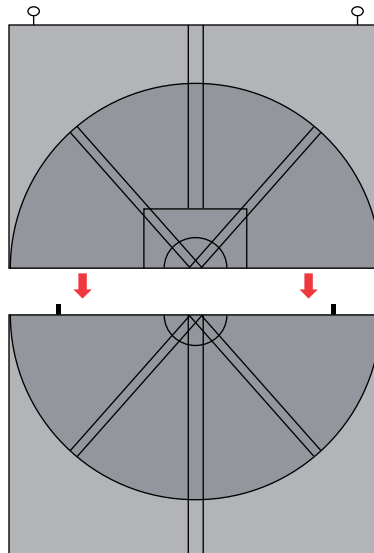

### СОЕДИНИТЕЛЬ КОРПУСА



Конусный соединитель для быстрого монтажа и идеальной герметичности

### Примечание:

Мы также поставляем установки в сборе на опорной раме, по желанию клиента – со встроенной автоматикой.





# НОМЕР ОДИН ДЛЯ АРХИТЕКТОРОВ ВИЗУАЛЬНАЯ ГАРМОНИЯ

Вне зависимости от места установки оборудования для вентиляции и кондиционирования воздуха (в здании, на улице или на крыше): важно, чтобы архитектура здания не нарушалась из-за агрегата. В идеале здание и оборудование сливаются в единый элемент. Не только технически, но и визуально. Это эстетично выглядит и на спутниковом снимке. Модульные и индивидуальные установки кондиционирования подходят для нанесения любого покрытия цвета RAL по желанию. Доступно также и устойчивое лакокрасочное покрытие С5, предназначенное для неблагоприятных погодных условий.







# WOLF SUPERSEAL

## ПРЕДЕЛЬНАЯ ГЕРМЕТИЧНОСТЬ

Уплотнительная система WOLF SuperSeal обеспечивает непревзойденную герметичность даже в самых критических участках вентиляционной установки. Например, перетоки роторного регенератора с лабиринтной системой уплотнения составляют не более 2% (согласно VDI 3803/5). Ранее при расчете вентиляторов требовалось учитывать дополнительный объем приточного и удаляемого воздуха, теперь же в этом нет необходимости. Дополнительная мощность и расход электроэнергии при эксплуатации приточных и вытяжных вентиляторов ушли в прошлое благодаря WOLF SuperSeal. В сочетании с фильтром F7-Carbon для приточного и вытяжного воздуха нежелательные запахи наконец оказываются там, где им следует быть: в удаляемом воздухе. Кроме того, система предлагает и другие возможности – особо широкое каскадное уплотнение дверей с двойной рабочей кромкой. Благодаря нашему примечательному уплотнительному профилю красного цвета мы соблюдаем требования класса L1 (согласно DIN EN 1886). Это обеспечивает максимальную гигиену благодаря.

### Краткий обзор всех преимуществ:

- › Серийно для всех установок кондиционирования WOLF
- › Особая гигиеничность благодаря герметичному корпусу: без всасывания загрязнений из окружающей среды в месте установки
- › Без байпаса фильтра, без байпаса рекуператора, без нежелательного воздуха в установке

Инновационная,  
запатентованная  
лабиринтная система  
уплотнений

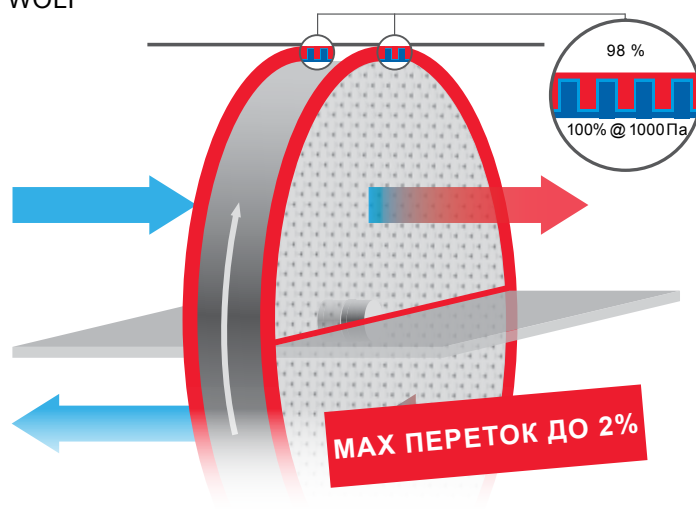

L1





# ГИГИЕНИЧЕСКОЕ ОБОРУДОВАНИЕ WOLF НЕ ТОЛЬКО ЧИСТОТА, НО И БЕЗУПРЕЧНОСТЬ

Установки отопления, вентиляции и кондиционирования воздуха WOLF в гигиеническом исполнении проектируются строго согласно директивам DIN 1946 – часть 4 и изготавливаются с исключительной тщательностью. Они гарантируют проектировщикам и застройщикам бесперебойный расчет, приемку и надежную эксплуатацию больниц, чистых помещений и помещений со строжайшими гигиеническими требованиями.

Наряду со стандартами и предписаниями, исполнение которых является обязательным, соблюдение и внедрение конструктивных и строительных требований по оборудованию производства компании WOLF в гигиеническом исполнении подтверждаются сертификатом органа по сертификации TÜV SÜD, выдаваемым после проведения испытания опытного образца в соответствии с DIN 1946, часть 4.

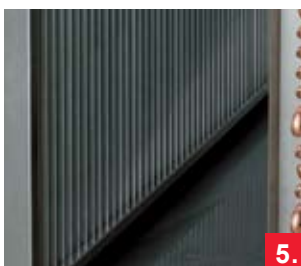
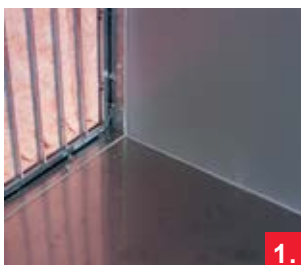

Чистый воздух высшего качества. Установки кондиционирования WOLF подходят для самых чувствительных воздушных потоков в операционной по классу 1A, к примеру, в потолках TAV (вытесняющий поток с низкой турбулентностью) в операционных.

## Строгое соблюдение конструктивных предписаний согласно DIN 1946 – часть 4:

- › Гладкие, полностью очищаемые внутренние поверхности установки (1)
- › Герметизация всех зазоров и пазов закрытыми пористыми, микробиологически безвозвратными и безопасными уплотнительными материалами
- › Двусторонний доступ ко всем встроенным элементам
- › Съёмные уплотнения дверей на случай очистки (2)
- › Светильники и смотровые окошки (опционально с затемнением) для сервисных и функциональных узлов
- › Крепежная рама фильтра из нержавеющей стали со вспененным уплотнением, без зазоров (3)
- › Изолированный 3D-поддон для конденсата со всесторонним уклоном для удаления конденсата (4)
- › Каплеотделитель с рамой из нержавеющей стали, полностью разборный для очистки
- › Герметичные жалюзийные заслонки согласно DIN EN 1751, зубчатые колеса или тяги располагаются вне воздушного потока

## Строжайшие требования к материалу:

- › Внутренняя часть пола из нержавеющей стали 1.4301 (4)
- › Внутренние панели и потолок установки с порошковым покрытием (опционально – нержавеющая сталь 1.4301)
- › Поддон со всесторонним уклоном из нержавеющей стали 1.4301
- › Крепежная рама фильтра и выдвижные направляющие из нержавеющей стали 1.4301 (5)

## Встроенные элементы проверенного качества:

- › Класс очистки фильтра F6–F9, H10–H13
- › Нагреватель из CuAl с рамой с покрытием или из нержавеющей стали 1.4301 и расстоянием между пластинами не менее 2,0 мм (6)
- › Охладитель из CuAl с рамой из нержавеющей стали 1.4301, коллектор из меди и пластин с покрытием, расстояние между пластинами не менее 2,5 мм
- › ЕС-вентиляторы с колесом свободного хода в гигиеническом исполнении с порошковым покрытием, полностью доступные и удобные в очистке



# КЛИМАТИЧЕСКОЕ ОБОРУДОВАНИЕ ОНЛАЙН ЗАПРОГРАММИРОВАННАЯ ПРОСТОТА И СЕРВИС

Интерфейсный модуль WOLF Link pro объединяет все изделия WOLF, обеспечивая при этом управление всей системой отопления, вентиляции и кондиционирования. Все продукты WOLF теперь также интегрируются в портал и приложение. Каждая установка WOLF может управляться с помощью приложения (iOS и Android) или браузера. Простота и наглядность для пользователя или точный онлайн-контроль установок для специалистов с функцией уведомления по электронной почте. Сконструируйте с помощью WOLF собственную «мини-систему АСУЗ»; доступ к порталу WOLF SmartSet и приложениям остается бесплатным.

## Убедительные преимущества:

- › Особо легкое подключение всех изделий WOLF к Интернету
- › Управление через приложение, планшет и ПК
- › Полный контроль и удаленный доступ по бесплатному каналу для специалистов
- › Исключительная доступность по всему миру (без VPN, открытых фаерволлов и т.д.)
- › Особая безопасность благодаря 128-битному шифрованию и местонахождению сервера в Германии

СЕРВЕР РАЗМЕЩЕН В  
ГЕРМАНИИ



WOLF  
сервер портала

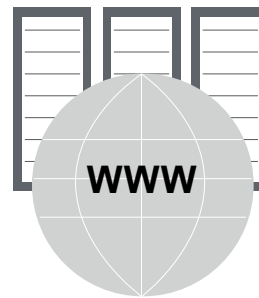

128-БИТНОЕ  
ШИФРОВАНИЕ



# ТЕПЛОГЕНЕРАТОРЫ



DSL-МАРШРУТИЗАТОР

LAN/WLAN



Link pro



ВЕНТИЛЯЦИОННАЯ УСТАНОВКА



БЛОЧНАЯ КОГЕНЕРАЦИОННАЯ  
УСТАНОВКА

# ИНТЕЛЛЕКТУАЛЬНАЯ ПРОДУМАННОСТЬ СИСТЕМЫ АВТОМАТИКИ WOLF

Решающим фактором для оптимальной эксплуатации установок кондиционирования воздуха и вентиляции является система автоматики. Система регулирования WRS-K от WOLF повышает удобство эксплуатации, обеспечивает максимальную энергоэффективность и позволяет создавать индивидуальную конфигурацию установки.

В составе – модуль кондиционирования/вентиляции KLM, модуль управления BMK и пульта ДУ BMK-F, применяется в SKL, CRL, CFL, AHU TE, KG TOP и KG Flex. Дополнительные модули KLM-E позволяют беспрепятственно выполнить дооснащение или расширение функций (например: увлажнение, адиабатическое охлаждение и т.д.). Различные интерфейсные платы также обеспечивают связь с автоматической системой управления зданием (к примеру, посредством BACnet или KNX).

Для удобного ввода в эксплуатацию система автоматики предварительно конфигурируется в заводских условиях под характеристики установки и индивидуальные запросы Заказчика. Эксплуатирующей организации остается только настроить нужные точки переключения и заданные значения, и можно начинать работу.

## Основные данные WRS-K:

- › Программное обеспечение, которое конфигурируется индивидуально для конкретной установки
- › Идеальное сочетание компрессора и системы регулирования
- › По запросу доступно специализированное программное обеспечение
- › Разработанная в заводских условиях программа автоматизации, оптимально согласованная с конфигурацией установки
- › Дальнейшие функциональные дополнения можно сконфигурировать в любой момент с помощью модуля управления
- › Модуль управления BMK с текстовым меню на более чем 24 языках
- › По желанию предлагается также система регулирования Siemens climatix
- › Элементарное подключение к Интернету с помощью WOLF Link pro (см. стр. 42)



**Компания WOLF предоставляет возможность поставки оборудования со встроенной системой автоматики, установленными измерительными приборами и проложенными кабелями.**

Это предложение доступно не только для компактных устройств, но и для всех прочих установок WOLF. Промышленные стандарты WOLF позволяют выполнять безупречную и оптимизированную прокладку всех электрических кабелей без повреждения корпуса. Инновационные решения также помогают предотвратить попадание влаги, в особенности для установок в погодозащищенном исполнении. Соединение кабелей посредством клеммной коробки обеспечивает качественный сигнал между всеми элементами – наилучшие результаты достигаются в сочетании с системой автоматики WOLF.



Мы проводим испытания, чтобы найти идеальное место для датчиков. Только таким образом можно достичь максимальной эффективности всех установленных элементов. Предоставленные Заказчиком датчики и сенсоры, как правило, не располагаются в оптимальном месте, что может привести к потерям эффективности или функциональным нарушениям. Вентиляционная установка оснащена готовой проводкой и поставляется на строительную площадку с системой автоматики производства WOLF.

# РЕАЛИЗОВАННЫЕ ПРОЕКТЫ

---

## Административные здания

- › Государственная Дума, г. Москва
- › Кремлевский дворец съездов, г. Москва
- › Дом правительства России, г. Москва
- › Академия ФСБ России, г. Москва
- › Центр Глонасс, г. Москва
- › ГНИИ органической химии и технологии, г. Москва
- › Корпоративный университет Сбербанка РФ, Московская область
- › Одинцовский муниципальный университет, г. Одинцово, Московская область
- › Центр обработки данных, г. Санкт-Петербург
- › Физико-технический институт имени А.Ф. Иоффе, г. Санкт-Петербург
- › Северо-западный государственный университет им. И.И. Мечникова, г. Санкт-Петербург
- › Объединение «Госзнак», г. Санкт-Петербург
- › Визовый центр «Навигатор», г. Санкт-Петербург
- › Здание Мэрии, г. Новосибирск
- › Конструкторско-технологический институт прикладной микроэлектроники, сибирское отделение РАН, г. Новосибирск

## Объекты транспортной инфраструктуры

- › Аэропорт «Домодедово», Терминал 1,2, г. Москва
- › Аэропорт «Шереметьево», г. Москва
- › Аэропорт «Внуково», г. Москва
- › Логистический центр ИКЕА, п. Есипово, МО

## Жилые комплексы

- › ЖК Долина Сетунь, г. Москва
- › ЖК Триколор, ЖК Алые Паруса, г. Москва
- › ЖК «Дом на Хлебном», г. Москва
- › ЖК «Динамо», г. Санкт-Петербург
- › ЖК Ласточкино гнездо, г. Санкт-Петербург
- › ЖК Молодежный, г. Санкт-Петербург

## Учреждения культуры

- › Музей «Московский Кремль», г. Москва
- › Выставочный зал 317 «ВДНХ», г. Москва
- › Резиденция Патриарха, г. Москва
- › Храм Живоначальной Троицы, г. Москва
- › «Усадьба Бухвостовых», г. Москва
- › Театр «Русская песня» Надежды Бабкиной, г. Москва
- › Государственный центральный музыкальный музей им. М.И. Глинки, г. Москва
- › Храм Воскресения Христова (Спас на крови), г. Санкт-Петербург
- › Государственный Музей Эрмитаж, г. Санкт-Петербург
- › Мечеть, г. Астана, Казахстан

## Бизнес центры и гостиницы

- › Гостиница «ХАЯТТ РИДЖЕНСИ» Петровский Парк, г. Москва
- › «Общественно деловой центр «Мякининская пойма», г. Москва
- › БЦ «Павелецкая Плаза», г. Москва
- › Гостиница «Холидей Инн», г. Москва
- › Гостиница «Корстон», г. Москва
- › Бизнес центр «Галерея» Сколково, Московская область
- › Лотте Отель, г. Санкт-Петербург
- › БЦ «Биржевой комплекс», г. Санкт-Петербург
- › Гостиница «W», г. Санкт-Петербург
- › Гостиница «Азимут», г. Санкт-Петербург
- › Гостиница «Рэдиссон», г. Екатеринбург
- › Гостиницы «Хайят», г. Сочи
- › Гостиницы «Хайят», г. Екатеринбург
- › Гостиницы «Хилтон», г. Ульяновск,
- › Гостиницы «Хилтон», г. Петропавловск, Казахстан
- › Гостиница «Башкирия», г. Уфа

## Спортивные сооружения и санатории

- › ВТБ Арена - Центральный стадион «Динамо», г. Москва
- › Физкультурно-Оздоровительный Комплекс, ул. Николая Старостина 8а, г. Москва
- › Пансионат «Михайловские дачи», г. Санкт-Петербург
- › Фитнес-центр «Седьмое небо», г. Санкт-Петербург
- › Ледовый каток в ТК «Континент», г. Санкт-Петербург
- › Ледовый дворец курорта «Игора», Ленинградская область
- › Физкультурно-оздоровительный комплекс с бассейном ФСБ, г. Нижний Новгород
- › Каток, г. Новотроицк
- › Спорткомплекс «Арена Омск», г. Омск
- › Дворец спорта «Нефтехимик», г. Салават

## Объекты здравоохранения

- › ФГБУ ЦКБ с Поликлиникой Управления делами президента РФ, г. Москва
- › Городская клиническая больница №67 имени Л.А. Ворохобова, г. Москва
- › Федеральный центр сердца, крови и эндокринологии имени В.А. Алмазова, г. Санкт-Петербург
- › Военно медицинская академия имени С.М. Кирова, г. Санкт-Петербург
- › Выборгская городская больница, г. Выборг



### Промышленные объекты

- > Завод «Мерседес-Бенц», Московская область
- > Заводы Hyundai, Nissan, г. Санкт-Петербург
- > ПАО «СИБУР Холдинг», г. Тобольск
- > Завод ПАО «Газпром» «УфаТрансГаз», г. Уфа
- > Завод «КНАУФ ГИПС», г. Звенигово, г. Красногорск, Московская область
- > Фармацевтический завод «Р-Фарм», г. Ярославль
- > Завод фармацевтической компании «Гедеон Рихтер», Московская область
- > Цех производства субстанций ООО«ИНФАМЕД К», г. Багратионовск, Калининградская область
- > Завод Марс, Московская область
- > Птицефабрика Петелинка, Московская область
- > Табачная фабрика «JTI Petro», г. Санкт-Петербург
- > Завод Wrigley, г. Санкт-Петербург
- > Хлебозавод «Мичуринский», г. Санкт-Петербург
- > ОАО «Концерн ПВО «Алмаз – Антей», г. Санкт-Петербург
- > Завод компании Соса Cola, г. Санкт-Петербург
- > Табачная фабрика «Philip Morris» г. Краснодар
- > Завод по производству пластиковых профилей ВЕКА, г. Новосибирск
- > Завод пивоваренной компании «Балтика», г. Санкт-Петербург

### Объекты торговли

- > ТК «Мега Белая Дача», г. Москва
- > ТЦ Битца, г. Москва
- > ТЦ Весна, г. Москва
- > Гипермаркеты «Globus», Белая Дача г. Москва, Саларьево г. Москва, г. Балашиха
- > Гостинный двор, г. Санкт-Петербург
- > ТК «Николаевский Пассаж», г. Санкт-Петербург
- > ТЦ «МЕГА», г. Екатеринбург
- > ТРЦ «Мегаполис», г. Екатеринбург
- > ТРЦ «Ривьера», г. Казань
- > ТРЦ «Огни», г. Красноярск
- > ТРЦ «Сибирский Молл», г. Новосибирск
- > ТЦ «Шамса», г. Петропавловск-Камчатский
- > ТЦ Планета, г. Уфа
- > Магазины ИКЕА, г. Адыгея, г. Ростов на Дону, г. Новосибирск, г. Самара, г. Уфа
- > Сеть гипермаркетов «Магнит», г. Нефтекамск, г. Новомосковск, г. Сертолова, г. Тюмень
- > Гипермаркеты ЛЕНТА, г. Наро-Фоминск, г. Новосибирск, г. Омск
- > Гипермаркеты Окей, г. Москва, г. Санкт-Петербург, г. Нижний Новгород
- > ОБИ, г. Москва, Пятницкое шоссе, г. Жуковский, г. Волгоград, г. Саратов



Многие другие  
проекты  
на веб-сайте  
[www.wolfrus.ru](http://www.wolfrus.ru)

**WWW.WOLFRUS.RU**

**ДОЧЕРНЕЕ ПРЕДПРИЯТИЕ  
WOLF GMBH  
ООО «ВОЛЬФ  
ЭНЕРГОСБЕРЕГАЮЩИЕ  
СИСТЕМЫ»**

**Г. МОСКВА**

ТЕЛ: +7 (495) 287 49 40

ФАКС: +7 (495) 287 49 41

VENT@WOLFRUS.RU

**Г. САНКТ-ПЕТЕРБУРГ**

ТЕЛ: +7 (812) 718 62 50

WOLFSPB@WOLFRUS.RU

**Г. КРАСНОДАР**

ТЕЛ: 8 (800) 100 21 21

KRASNODAR@WOLFRUS.RU

**Г. ЕКАТЕРИНБУРГ**

ТЕЛ: 8 (800) 100 21 21

VENT@WOLFRUS.RU

**ТЕХНИЧЕСКАЯ ПОДДЕРЖКА**

ТЕЛ: +7 (495) 287 49 40

SERVICE@WOLFRUS.RU

**ДЛЯ КОНТАКТОВ ПО**

**РОССИИ:** 8-800-100-21-21

**КАЗАХСТАНУ:** 8-800-100-21-21

**БЕЛАРУСИ:** 8-820-0071-21-21

**КЛУБ ПАРТНЕРОВ WOLF - WOLF БОНУС  
WWW.WOLFBONUS.RU. ПРИЗЫ ЖДУТ КАЖДОГО!**